

Eltrona P570 Hybrid IPTV Set Top Box

Gebrauchsanweisung



Wichtig: Virum Gebrauch opmierksam liesen an
duerno fir spéider versuergen.



Inhaltsverzeichnis

1	Sécherheitsinformatiounen.....	3
1.1	Benotzten Zeechen a Symboler.....	3
1.2	Allgemeng Sécherheetshiweiser.....	3
2	Bestëmmungskonforme Gebrauch.....	5
3	Liwwerëmfang.....	5
4	Utschlëss.....	6
5	Installatioun.....	6
5.1	Batterien an d'Telecommande asetzen.....	7
5.2	Kabelverbindungen.....	8
5.3	Telecommande koppelen.....	8
5.4	Menüsprouch auswielen.....	8
5.5	Netzwerkverbindung hierstellen.....	9
5.6	Software-Updates.....	13
6	Telecommande.....	13
6.1	Tastebeleegung.....	14
6.2	Signaltyp änneren.....	16
6.3	Televisioun aprogramméieren.....	16
6.4	Televisioun steieren.....	19
6.5	Telecommande entkoppelen (Bluetooth-Modus).....	20
6.6	Telecommande zerécksetzen.....	20
7	Rengegung.....	21
8	AI Apparater zeréckginn.....	21
9	Feelerbehiewung.....	22
10	Rechtlech Hiweiser.....	25
10.1	Deposéiert Markenzeechen a Lizenzhiweiser.....	25
10.2	Open Source Software.....	25
11	Konformitéitserklärung.....	25
12	Technesch Daten.....	26

1 Sécherheitsinformatiounen

Éier Dir mat der Benotzung ufänkt, liest wgl. follgend Informatiounen opmierksam duerch. Si déngen dozou, falsch Benotzung an doraus entstoend Persouneschied, Stéierungen an / oder Schied un der Hard- a Software ze vermeiden.

Versuergt dës Gebrauchsanweisung fir wa spéider Froen optrieden a gitt se un zukünfteg Benotzer weider.

1.1 Benotzten Zeechen a Symboler

Maacht lech wgl. am Virus mat den Zeechen a Symboler vertraut, déi an dëser Gebrauchsanweisung benotzt ginn.



WARNUNG

Bezeechent eng méiglecherweis onmöttelbar Gefor. Wa se net vermidde gëtt, kann dëst zu schwéierste Verletzungen oder zum Doud féieren.



SIDD VIRSIICHTEG

Bezeechent eng méiglecherweis onmöttelbar Gefor. Wa se net vermidde gëtt, kann dëst zu liichte Verletzunge féieren.

OPGEPASST

Bezeechent eng méiglecherweis schiedlech Situatioun. Wa se net vermidde gëtt, kann d'Komponent oder eppes an hirem Ëmfeld beschiedegt ginn.



Zousätzlech Hiweiser an Informatiounen

1.2 Allgemeng Sécherheitshiweiser

- D'Apparater däerfen nëmme a Banneraim benotzt ginn.
- Benotzt d'Set Top Box nëmme mat deem am Liwwerëmfang enthalenen Netzdeel an deenen am Liwwerëmfang enthalene Verbindungskabelen.
- Iwwerprüift de Kabel vum Stecker reegelméisseg op Beschiedegungen. Sollt Dir Beschiedegunge feststellen, huilt den Netzdeel vum Stroum a kontaktéiert Ären Netzbedreier.

- Ersetzt déi beschiedegt Kabelen ëmmer duerch gläichwäerteg Kabelen.
- Benotzt den Netzdeel vun der Set Top Box nëmme mat der Netzspannung, déi derfir uginn ass.
- D'Set Top Box muss mat enger liicht zougänglecher Steckdous verbonne ginn. Dir sollt zu all Ament an der Lag sinn, d'Set Top Box vum Stroumnetz ze trennen.
- Haalt op d'mannst folgende Fräiraum ronderëm d'Set Top Box an: 10 cm driwwer, 5 cm derhanner, 2 cm säitlech.
- Stellt d'Set Top Box ni an e Schaf oder e Regal mat ze wéineg Belëftung.
- Loosst d'Apparater net op de Buedem falen. Montéiert d'Set Top Box net méi héich ewéi 2 Meter iwwer dem Buedem.
- Probéiert net, d'Set Top Box selwer ze flécken. Dat kéint déi elektresch Sécherheet kompromettéieren. Sollt d'Set Top Box eroffalen oder Waasser agedronge sinn, huilt d'Set Top Box direkt vum Stroum a kontaktéiert Ären Netzbedreier.
- Schützt d'Apparater viru Fiichtegkeet, Waasserdrëpsen, a -sprutzerten.
- Stellt keng mat Flëssegkeet gefëllt Géigestänn wéi z. B. Vasen op d'Set Top Box.
- Benotzt d'Apparater nëmme an engem dréchenen a stëbsfräien Ëmfeld.
- Schützt d'Apparater an d'Batterië vun der Telecommande virun direkter Sonnenastralung, oppene Flamen an aneren Hëtztquellen ewéi z. B. der Heizung.
- Stellt keng Géigestänn op d'Set Top Box ewéi z. B. aner Apparater oder Käerzen.
- Trennt d'Set Top Box am Fall wou Dir eng méi laang Zäit net do sidd a bei Donnerwiederer, andeem Dir den Netzdeel vum Stroumnetz zitt.
- Trennt och all Apparater, déi mat der Set Top Box verbonne sinn.
- Verwent bei der Benotzung vun der Telecommande keng haart oder schaarf Géigestänn ewéi Fangerneel oder Messeren.
- Déi am Liwwerëmfang enthalte Batterien däerfen net erëm opgeluede ginn.
- Huilt d'Batterien aus der Telecommande eraus, wann Dir se während enger méi laanger Zäit net benotzt.
- Sollt d'Telecommande defekt sinn, huilt d'Batterien eraus a kontaktéiert de Service-Client.
- Versuergt d'Apparater esou, datt Kanner net drukommen.

i Erwiermung vun der Set Top Box

- ➔ D'Erwiermung vun der Set Top Box läit am zoulässege Beräich. Trotzdeem kënne sech empfindlech Miwweliwwerflächen duerch déi dauerhaft Wäermtawierkung am Laf vun der Zäit verfierwen.
- ➔ De Fouss vum Apparat kann op behandelte Miwweliwwerfläche Faarfverännerungen erviruffen. Stellt d'Set Top Box eventuell op eng gëeegent Ënnerlag.

2 Bestëmmungskonforme Gebrauch

D'Set Top Box ass fir den Empfang vun Televisiouns- a Radiosignaler a Verbindung mat IPTV-Systemer bestëmmt. All anere Gebrauch ass net bestëmmungskonform. Den Hiersteller iwwerhëlt keng Garantie fir Feeler, Stéierungen oder Schied, déi op net bestëmmungskonforme Gebrauch zeréckzeféiere sinn. Dozou gehéiere besonnesch

- falscht Uschléissen a falsch Benotzung
- Benotzung vun onpassende Späichermedien oder Accessoires
- Net Beuechte vun noutwendegen Installatiouns- a Lagerbedéngungen
- Verseuchung vu Softwarekomponente mat Computerviren
- Modifikatiounen un der Hard- a Software

3 Liwwerëmfang

- Set Top Box
- Netzdeel
- High-Speed-HDMI®-Kabel (1,5 m)
- Netzwierrkabel (3 m)
- Telecommande
- 2 x Alkali-Batterien Typ AAA
- Gebrauchsanweisung

4 Uschläss

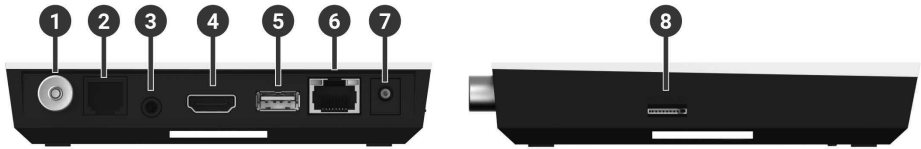

Illustratioun 1: Uschläss

1	DVB-C	5	USB ²⁾
2	RJ12 (RS232 an IR Input)	6	LAN
3	S/PDIF Optesch / 3,5 mm Buchs ¹⁾	7	Power
4	HDMI [®] output	8	Micro SD-Kaarteslot ²⁾

¹⁾ Kombinierten Uschloss fir 3,5 mm Buchs (z. B. fir Kopfhörer) an Opteschen TOSLink (S/PDIF)

²⁾ Nëmme fir Servicezwecker oder op Uweisung vun Ärem Netzbedreier. D'Uschlësse vun engem Medium kéint d'Betriebsfäegkeet vun der Set Top Box beaflossen.

5 Installatioun



WARNUNG

Gefor duerch elektresch Spannung an doraus entstoeend Brandgefor

→ D'Kabelen däerfen net geknéckt oder ageklemmt ginn.

OPGEPASST

Gefor vu Stéierungen oder Defekter um Apparat

Falscht Uschlëssen

→ Schléisst d'Kabelen an der richteger Reiefolleg un d'Set Top Box un. Gitt Uecht, datt den Netzwierkkabel mat engem Klicken aspréngt.

Stromännerbriechung während der Installatioun

→ Esouwuel bei der Installatioun ewéi och bei Software-Updates däerft Dir d'Stromversuergung vun der Set Top Box net ennerbriechen. Dir vermeit doduerch méiglech Schied.

i D'Set Top Box brauch eng aktiv Internetverbindung, fir sech kënne mat engem IPTV-System ze verbannen. Stellt d'Verbindung entweder mat engem Netzwierkkabel oder iwwe WLAN hier. Beuecht awer, datt bei enger Verbindung mat WLAN a gläichzäiteger Benotzung vun dëser Netzwierkverbindung duerch aner Apparater, d'Bandbreet kann ageschränkt sinn. Doduerch kann et zu Stéierungen oder Ënnerbriechunge bei der Lecture kommen.

5.1 Batterien an d'Telecommande asetzen

1. Maacht d'Batterien an d'Telecommande (cf. Illustratioun 2 auf Sait 7). Dréckt dofir den Deckel vum Batteriegehais op der Markéierung no ënnen an zéit en no hannen (1), fir d'Batteriegehais opzemaachen.
2. Leet d'Batterien an d'Batteriegehais (2) a gitt dobäi Uecht op déi richteg Polung (cf. Markéierung um Buedem vum Batteriegehais).
3. Stiecht de Schlämpche vum Deckel an déi dofir virgesinn Öffnung (3) vum Batteriegehais an dréckt den Deckel vum Batteriegehais no vir (4) bis Dir héiert, wéi en aspréngt.

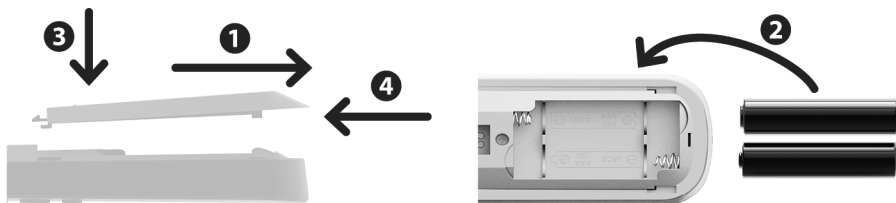

Illustratioun 2: Batterien asetzen

5.2 Kabelverbindungen

1. Verbannt d' Set Top Box ewéi an Illustratioun 3 auf Sait 8 duergestallt. Passt dobäi op déi richtig Uschlussreiefolleg op:
 1. HDMI®-Kabel
 2. Netzwierkkabel
 3. Koax-Kabel ¹⁾
 4. Netzdeel
2. Schalt d' Televisioun an.

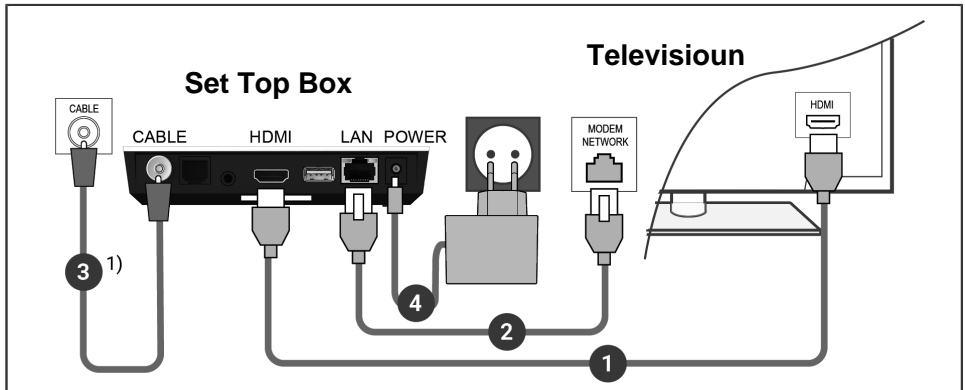

Illustratioun 3: Kabelverbindungen

¹⁾ Ofhängeg vum Netzbedreiver. Net am Liwwerëmfang enthalen.

5.3 Telecommande koppelen

Bei der éischer Mise en service vun der Set Top Box gëtt d' Telecommande automatesch erkannt.

1. Waart, bis op der Televisioun en Telecommande-Symbol ugewise gëtt.
2. Dréckt d' Tast **OK**, fir déi automatesch Erkennung ze starten.
3. D' Telecommande gëtt elo mat der Set Top Box gekoppelt. D' Kopplung kann e puer Minutten daueren.

5.4 Menüsprouch auswien

Esoubal d' Telecommande mat der Set Top Box gekoppelt gouf, gëtt d' Sproochauswiel ugewisen. Wielt hei déi gewënscht Sprooch fir d' Benotzer-Interface aus.

1. Wielt déi gewënscht Sprooch aus.
2. Bestätegt Är Auswiel duerch Drécke vun der Tast **OK**.

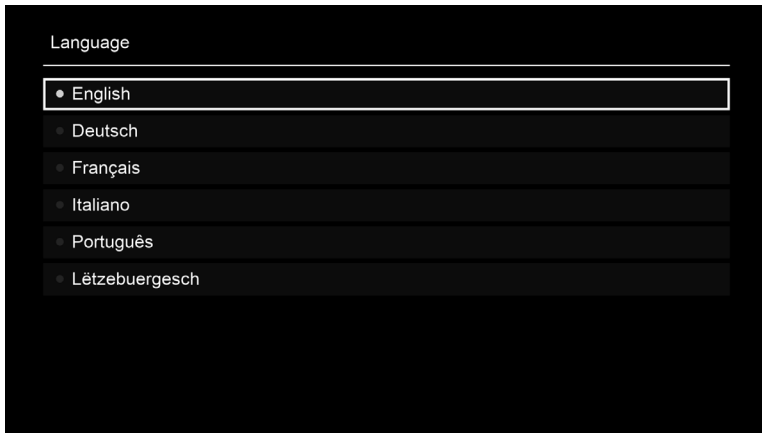

Illustratioun 4: Sproochauswiel

5.5 Netzwierkverbindung hierstellen

i Wann Dir d'Netzwierkverbindung scho mat engem Netzwierkkabel hiergestallt hutt an op WLAN wiessele wëllt, zitt den Netzwierkkabel an den Netzdeel eraus. Verbannt den Netzdeel no ca. 5 Sekonnen nees mat der Set Top Box, fir op de Setup-Menü ze kommen.

Wann Dir d'Netzwierkverbindung mat engem Netzwierkkabel hiergestallt hutt, gitt Dir automatesch weidergeleet. Wann Dir d'Netzwierkverbindung mat WLAN wëllt hierstellen, liest weider am Kapitel "WLAN-Verbindung hierstellen" auf Sait 10.

5.5.1 WLAN-Verbindung herstellen

Fir d'Hierstellung vun enger WLAN-Verbindung ginn et verschidde Methoden:

- **Sichen:** D'Set Top Box sicht automatesch no verfügbare WLAN-Netzer.
- **Erweitert:** Notzt WPS oder gitt d'SSID manuell an.

5.5.1.1 WLAN sichen

1. Aktivéiert am Setup-Menü de Menüpunkt **WLAN verbannen**.
2. Aktivéiert d'Schaltfläch **Sichen** duerch Drécke vun der Tast **OK**.
3. Wielt aus den ugewisene WLANen de gewünschte WLAN aus. Passt dobäi op, datt d'Signalstärkt héich genuch ass (cf. Illustratioun 6 auf Sait 11).
4. Gitt op der ugewisener virtueller Tastatur d'WLAN-Passwuert an a bestätegt d'Agab duerch Aktivéierung vun der Schaltfläch **OK**.
5. Waart, bis datt d'Verbindung hiergestallt gouf an aktivéiert duerno d'Schaltfläch **Verloossen** esou oft, bis d'Meldung **D'Netzwerkverbindung gouf erfollegräich hiergestallt**. ugewise gëtt.

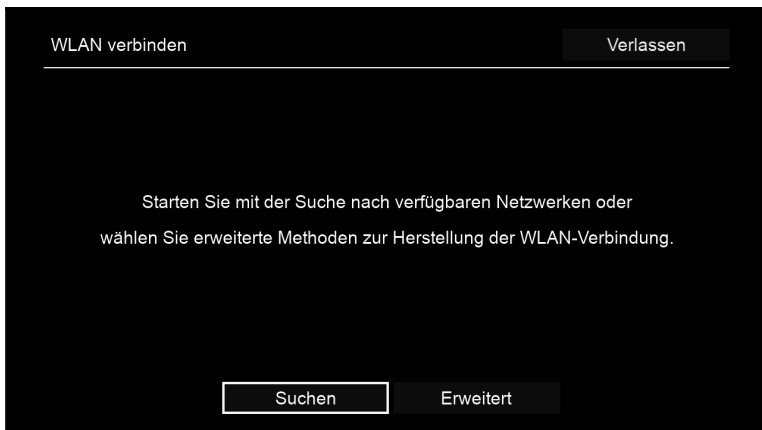

Illustratioun 5: WLAN-Setup

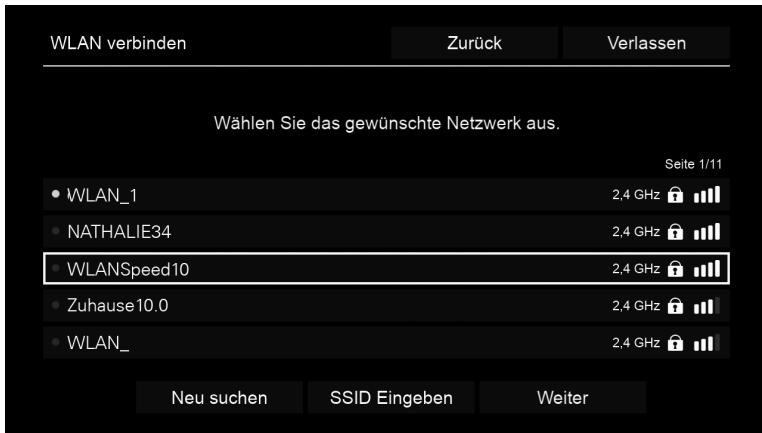

Illustration 6: Verfügbar WLANen

5.5.1.2 Erweiterte WLAN-Setup

i Méiglecherweis sinn net all hei beschriwwe Methode mat Ärem Router kompatibel.

Am erweiderte WLAN-Setup kënt Dir téschent verschiddene Methode wíelen.

- **WPS-Tast:** Verbindung gëtt automatesch nom Drécke vun der WPS-Tast vun Ärem Router hiergestallt
- **WPS-PIN:** Verbindung muss iwwer PIN-Agab op der Websäit vum Router fräigeschalt ginn
- **SSID:** Numm vum Netzwierk manuell aginn
- **Sichen:** cf. Kapitel "WLAN sichen" auf Sait 10).

Fir eng WLAN-Verbindung mam erweiderte WLAN-Setup hierzustellen, gitt folgendermoosse vir:

1. Aktivéiert am Setup-Menü d'Schaltfläch **Erweitert**.
2. Navigéiert bei déi gewénscht Setup-Method.
3. Follegt dann den Uweisungen op der Televisioun.

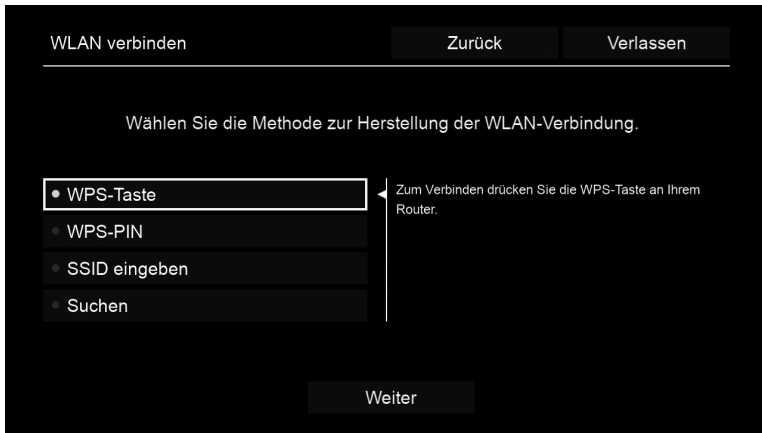

Illustration 7: Erweiterte WLAN-Setup

5.5.2 WLAN-Status kontrollieren

Am Menü **WLAN-Status:** könnt Dir déi aktuell Daten zu Ärer WLAN-Verbindung ofrufen, ewéi z. B. Signalstärke oder d'MAC-Adress vum WLAN-Adapter.

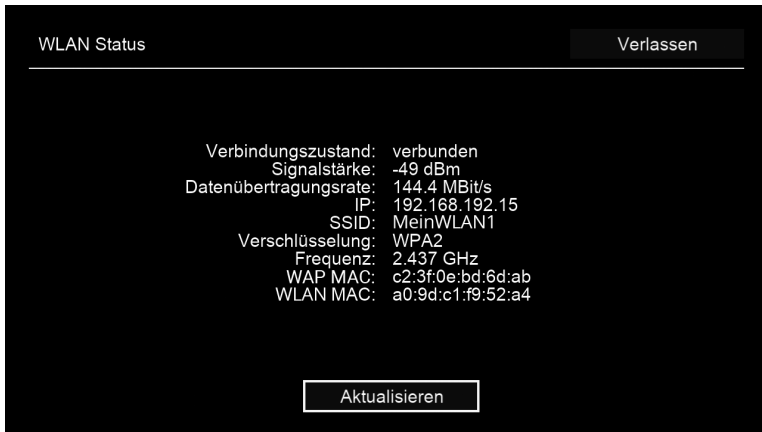

Illustration 8: Iwwersicht WLAN-Status

5.5.3 WLAN-Verbindung trennen

Fir d'WLAN-Verbindung ze trennen, navigéiert am Setup-Menü op **WLAN trennen**. Duerno kënnt Dir Follgendes maachen:

- **Set Top Box mat engem anere WLAN verbannen:**Gitt vir, ewéi am Kapitel "WLAN-Verbindung hierstellen" auf Sait 10 beschriwwen.
- **Netzwerkverbindung mat engem Netzwierkkabel hierstellen:** Verbannt de matgeliwwerten Netzwierkkabel, ewéi an "Kabelverbindungen" auf Sait 8 beschriwwen.

5.6 Software-Updates

Software-Update ginn automatesch duerchgefouert. Wann et scho bei der éischer Mise en service e Software-Update gëtt, musst Dir fir d'éischt de Software-Update installéieren. Follegt dofir den Uweisungen op der Televisioun.

6 Telecommande

D'Telecommande huet en automateschen Energiespuermodus, fir d'Liewensdauer vun de Batterien ze erhéijen. Den Energiespuermodus hält op, esoubal déi gréng LED zweemol kuerz hannerenee blénkt.

D'Telecommande kann entweeder am Bluetooth- oder am Infrarout-Modus benotzt ginn. Zousätzlech kënnt Dir eng Televisioun aprogramméieren. Doduerch kënnt Dir mat der Telecommande d'Set Top Box an Är Televisioun steieren. Wéi Dir de Signaltyp ännert (Bluetooth oder Infrarout), liest Dir op Sait 16.

6.1 Tastebeleuchtung

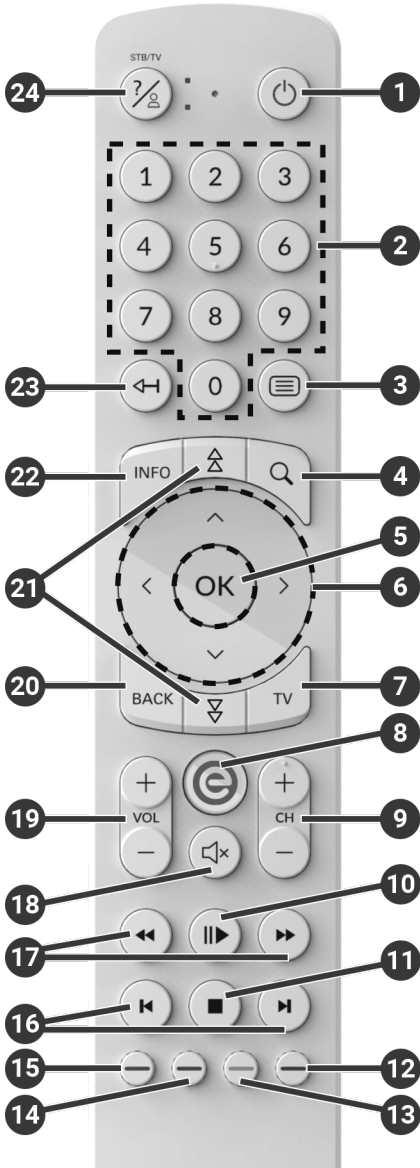

Illustration 9: Tastebeleuchtung

i D'Tastebeleeeung an de Funktiounsëmfang kënnen ofwäichen.

i Verschidden Tastefunktioune vun der Telecommande sinn ofhängeg vun der jeeeweils ausgeféierter Funktioun an der Usiicht vun der Benotzeriwwerfläch. Fir weider Informatiounen rufft d'Hëllef an der jeeeweileger Usiicht op.

1	Un / Aus (Standby)
2	Zifferentasten
3	Teletext opruffen
4	Sich opruffen
5	Agab bestätegen
	Senderlëscht ablenden
6	Navigatiounstasten
7	Fernseeprogramm opruffen
8	Menü opruffen
	Op d'Set Top Box-Quell ëmschalten
9	Sender erop (+) an erof (-)
10	Ofspillen / Paus (Rekorder / Replay / Videothéik)
11	Stopp (Rekorder / Replay / Videothéik)
	Aktuell Sendung (Fernseeprogramm)
12	Streamastellungen opmaachen
	Bildschirm donkel schalten (Radio)
	Favorittelëscht uweisen

13	Datum / Auerzäit auswielen (Fernseeprogramm / EPG)
	Inhalt negativ bewäerten
	Senderzortéierung / Favorittelëscht zerécksetzen
14	Inhalt positiv bewäerten
15	Sendung ophuelen / Opnam läschen
	Sichbegrëff läschen
	Mobilapparat ewechhuelen
16	Séier Vir- / Zeréckspullen
17	Vir- / Zeréckspullen
18	Stommschalten
19	Volume méi haart (+) a méi lues (-)
20	Zeréck
21	Säiteweis bliederen (erop / erof)
	Programmlëscht opmaachen
22	Kuerzinfo ablenden
	Sendungsdetailer uweisen
23	Zeeche läschen
	Op de vieregte Stream wiesselen
24	Hëllef opruffen

6.2 Signaltyp änneren

Bei der Liwierung befénnt d'Telecommande sech am Bluetooth-Modus. Wann Dir wéllt de Signaltyp änneren, gitt follgendermoosse vir:

1. Haalt d'Tasten **7** an **9** gläichzäiteg fir op d'mannst 3 Sekonne gedréckt.
 - ✓ Déi gréng LED vun der Telecommande liicht.
2. Gitt de gewénschte Code an (cf. Tabell 1).
 - ✓ Déi gréng LED vun der Telecommande blénkt zweemol kuerz hannereneen.

De gewielte Sygnaltyp ass elo aktiv. Dir kënnt de Signaltyp jidderzäit op déi selwecht Manéier änneren. Wéi Dir kënnt d'Telecommande an den Ausliwwerungszoustand zerécksetzen, liest Dir am Kapitel "Telecommande zerécksetzen" auf Sait 20.

Signaltyp	Beschreibung	Code
Bluetooth (Standard)	Stiert d'Set Top Box am Bluetooth-Modus. D'Telecommande muss dofir mat der d'Set Top Box gekoppelt ginn.	1
Infrarout	Stiert d'Set Top Box am Infrarout--Modus.	2

Tabell 1: Signaltypen

6.3 Televisioun aprogrammieren

i Méiglecherweis ass d'Telecommande net mat Ärer Televisioun kompatibel.

i Beuecht d'Informatiounen an der jeeweileger Programmieraart. Wann Dir dovun ofwäicht oder 15 Sekonne laang keng Tast dréckt, brécht de Programmieervirgang of. Dëst gëtt duerch en eemolegt Blénke vun der grénger LED ugewisen.

D'Telecommande verfüügt iwwer eng integréiert Datebank mat TV-Codë vu ville Marken. Jee nodeem vu wéi enger Mark Är Televisioun ass, kënnt Dir en TV-Code op ënnerschiddlech Manéier aprogramméieren:

- **Manuell Programméierung:** Dir musst den TV-Code manuell aginn.
- **Marke-Codesich:** Dir kënnt eng bestëmmte Mark no engem passenden TV-Code duerchsichen.
- **Automatesch Code-Sich:** Dir kënnt déi ganz TV-Datebank no engem passenden TV-Code duerchsichen.





6.3.1 Manuell Programméierung

Bei der manueller Programméierung musst Dir de passenden TV-Code direkt aginn. Jee no Mark vun der Televisioun kann et sinn, datt Dir méi ewéi een TV-Code musst ausprobéieren, bis Dir e passenden TV-Code fonnt hutt. Eng Lëscht mat TV-Codë fir déi gängegst Televisiounen fannt Dir op Tabell 2 auf Säit 18. Eng vollstänneg Lëscht mat allen ënnerstëtzen Apparater fannt Dir op www.eltrona.lu/userguides. Wann Dir den TV-Code vun Ärer Televisioun kennt, ass dat déi séierst Programméierungsméiglechkeet.

1. Schalt Är Televisioun un.
2. Haalt d'Tasten **1** an **3** gläichzäiteg fir op d'mannst 3 Sekonne gedrückt.
 - ✓ Déi rout LED liicht.
3. Gitt den 3-stellige Code aus der TV-Codetabell an.
 - ✓ Wann den TV-Code gültig ass, blénkt déi rout LED zweemol kuerz hannereneen.
4. Haalt d'Tast **2** gedrückt an dréckt dann d'Tast **0**.
 - ✓ Wann d'Televisioun sech net ausschalt, ass den TV-Code korrekt.
 - ✓ Wann d'Televisioun net op de Befehl reagiert, féiert d'Schrëtt 2 bis 4 jeeweils mat weidere Coden aus der TV-Codetabell aus, bis datt d'Televisioun sech ausschalt.
5. Schalt d'Televisioun erëm un a widderhuel Schrëtt 4, fir weider Tasten auszuprobéieren, ob dës richteg funktionéieren.

6.3.2 Marke-Codesich

Bei der Marke-Codesich ginn d' TV-Codë vun enger bestëmmter Mark duerchsicht. An der follgender Tabell sinn 10 Televisiounsmarken opgelëscht. Wann d' Mark vun Ärer Televisioun net an der Tabell steet, benotzt eng aner Method fir d' Code-Sich.

1. Schalt Är Televisioun un.
2. Haalt d' Tast  an den entsprechende Code aus der Tabell 2 gläichzäiteg fir op d' mannst 3 Sekonne gedrückt.
 - ✓ Déi rout LED liicht.
3. Dréckt d' Tast  an duerno d' Tast .
 - ✓ Wann d' Televisioun sech net ausschalt, ass den TV-Code korrekt. Schalt d' Televisioun erëm un a probéiert weider Tasten aus, ob dës richtig funktionéieren.
 - ✓ Wann d' Televisioun net op de Befeele reagiert, widderruelt Schrëtt 3 esou oft, bis sech d' Televisioun ausschalt resp. weider Taste richtig funktionéieren.
 - ✓ Duerch d' Drécke vun der Tast  schléisst de Programméiervirgang virzäiteg of.
4. Dréckt d' Tast , fir den TV-Code ze bestätegen.
 - ✓ Déi rout LED liicht zweemol kuerz hannereneen.

Mark	Code
Samsung	1
LG	2
Sony	3
Philips	4
Panasonic	5

Mark	Code
Loewe	6
Grundig	7
Sharp	8
Toshiba	9
JVC	0

Tabell 2: Marke-Coden

6.3.3 Automatesch Code-Sich

i Déi automatesch Code-Sich kann e puer Minutten daueren. Benutzt dës Method dofir nëmmen, wa keng aner Method funktionéiert huet.

Bei der automatescher Code-Sich ginn d'TV-Codë vun allen Televisiounsmarken durechsicht.

1. Schalt Är Televisioun un.
2. Haalt d'Tasten **TV** an **OK** gläichzäiteg fir op d'mannst 3 Sekonne gedrückt.
 - ✓ Déi rout LED liicht.
3. Dréckt d'Tast **▶▶** an duerno d'Tast **⏻**.
 - ✓ Wann d'Televisioun sech net ausschalt, ass den TV-Code korrekt. Schalt d'Televisioun erëm un a probéiert weider Tasten aus, ob dës richtig funktionéieren.
 - ✓ Wann d'Televisioun net op de Befeel reagéiert, widderhuelt Schrëtt 3 esou oft, bis sech d'Televisioun ausschalt resp. weider Taste richtig funktionéieren.
 - ✓ Duerch d'Drécke vun der Tast **BACK** schléisst de Programméiergang virzäiteg of.
4. Dréckt d'Tast **||▶**, fir den TV-Code ze bestätegen.
 - ✓ Déi rout LED liicht zweemol kuerz hannereneen.

6.4 Televisioun steieren

i Wéi eng Taste vun der Telecommande mat Ärer Televisioun kompatibel sinn, ass ofhängeg vun den Taste vun der Original-Telecommande vun Ärer Televisioun.

Wann Dir e gültege Code aprogramméiert hutt, kënt Dir d'Televisioun steieren. Haalt d'Tast **2/3** gedrückt an dréckt dann déi gewënscht Tast fir Är Televisioun ze steieren.

6.5 Telecommande entkoppelen (Bluetooth-Modus)

Wann Dir d'Telecommande géint eng nei austauscht oder déi gekoppelt Telecommande op Fabrickastellungen zerécksetzt, musst Dir d'Telecommande vun der Set Top Box entkoppelen.

1. Wiesselt op der Benotzeriwierfläch vum IPTV-System d'Usiicht **Astellungen > Telecommande** oder dréckt d'Tast op der Set Top Box.
2. Follegt den Instruktiounen, fir d'Telecommande ze entkoppelen.
 - ✓ D'Set Top Box start nei.
 - ✓ D'Usiicht, fir d'Telecommande ze koppelen, gëtt ugewisen.
3. Follegt den Uweisungem fir d'Telecommande ze koppelen.

6.6 Telecommande zerécksetzen

i Wann Dir d'Telecommande op Fabrickastellungen zerécksetzt, musst Dir d'Telecommande zousätzlech vun der Set Top Box entkoppelen (cf. Kapitel "Telecommande entkoppelen (Bluetooth-Modus)" auf Sait 20). Eréischt dono kënt Dir nees eng Telecommande mat der Set Top Box koppelen (cf. Kapitel "Telecommande koppelen" auf Sait 8).

Fir d'Telecommande op Fabrickastellungen zeréckzesetzen, maacht Follgendes:

1. Haalt déi rout an déi blo Funktiounstast gläichzäiteg fir op d'mannst 5 Sekonne gedréckt.
 - ✓ Déi gréng LED vun der Telecommande blénkt zweemol kuerz hannereneen.
2. Gitt d'Zifferen **9999** an.
 - ✓ Wann déi gréng LED zweemol kuerz hannerenee blénkt, gouf d'Telecommande op Wierkparameteren zeréckgesat.

D'Telecommande befënnt sech am Bluetooth-Modus. D'Bluetooth-Verbindung mat der Set Top Box esouwuel ewéi och den aprogramméierten TV-Code (falls verfügbar) goufe geläscht.

7 Rengegung



WARNUNG

Gefor duerch elektresch Spannung an doraus entstoeend Brandgefor

- Trennt d' Set Top Box virun der Rengegung vum Stroumnetz.
- Benotzt fir d' Rengegung vun den Apparater en dréchent, fisemfräit Duch.
- Rengegt nëmmen d' Surface vun den Apparater.
- Maacht d' Apparater op kee Fall op.
- Benotzt keng léisungsmëttelhalteg Botzmëttelen.

8 AI Apparater zeréckginn

Uwendbar an der Europäescher Unioun an aneren europäesche Staate mat Systemer zur getrennter Sammlung vu recycléierbarem Material.



Elektronesch Apparater a Batterien däerfen net am Hausoffall entsuert ginn. Gitt d' Apparater um Enn vun hirer Liewensdauer un déi dofir ageriicht öffentlech Sammelpunkten oder un de Verkaufspunkt zeréck.

Einzelheeten dozou reegelt dat jeeweilegt Landesrecht. D' Symbol um Produkt, der Gebrauchsanweisung oder der Verpackung weist op dës Bestëmmungen hin.

Mat der Reutilisatioun, dem Recyclage oder anere Forme vun der Verwäertung vun alen Apparater, leescht Dir e wichtege Bäitrag zum Schutz vun eiser Ëmwelt.

Fir d' Entsuerung vun alen Apparater, déi Batterien enthalen, ze erliichteren, müssen dës, éier Dir se an engem öffentleche Point de collecte ofgitt, aus dem alen Apparat erausgeholl ginn.

9 Feelerbehiwung

Feeler	Méiglech Ursaachen	Léisungsméiglechkeeten
D'LED vun der Set Top Box liicht net	Keng Netzspannung oder Set Top Box defekt.	Netzdeel a Kabel op feste Sätz kontrolléieren. Wann de Feeler bestoe bleibt, Netzbedreier kontaktéieren.
Set Top Box ka keng WLAN-Verbindung hierstellen	MAC-Adress vun der Set Top Box um Router net zougelooss.	Router iwwerprüewen a MAC-Adress oder Set Top Box zouloossen.
Supportinfo 30 - 34 gëtt méi laang ewéi 3 Minutten ugewisen	Teschnesche Feeler beim Opbau vun der Netzwierkverbindung.	Set Top Box fir ca. 5 Min. vum Stroum huelen. Eventuell Netzbedreier kontaktéieren.
Supportinfo 40 - 85	Technesche Feeler während Software-Update.	Set Top Box fir ca. 5 Min. vum Stroum huelen. Eventuell Netzbedreier kontaktéieren.
D'LED vun der Telecommande blénkt dauerhaft gréng	D'Telecommande ass nach net gekoppelt.	Koppelt d'Telecommande (cf. Kapitel "Telecommande koppelen" auf Sait 8)
	D'Telecommande ka keng Verbindung mat der Set Top Box opbauen.	Kontrolléiert, ob d'Set Top Box mat Stroum versuergt gëtt. Sollt de Problem bestoe bleiwen, musst Dir d'Telecommande frësch koppelen (cf. Kapitel "Telecommande koppelen" auf Sait 8).

Feeler	Méiglech Ursachen	Léisungsméiglechkeeten
<p>D'Set Top Box reagiert net op d'Telecommande</p>	<p>D'Batterië goufen net richtig an d'Telecommande ageluecht.</p>	<p>Kontrolléiert, ob d'Batterië richtig ageluecht sinn oder op d'Batterien eidel sinn.</p>
	<p>D'Batterië vun der Telecommande si schwach oder eidel.</p>	<p>Gitt méiglechst no un d'Set Top Box erun an dréckt e puer Mol iergendeng vun den Zifferentasten op der Telecommande. Wann d'Set Top Box reagiert, heescht dat, datt d'Batterië schwach sinn. Tauscht an dësem Fall d'Batterie géint neier aus.</p>
	<p>D'Software vun der Telecommande ass ofgestierzt.</p>	<p>Huelt d'Batterien eraus a leet se no ca. 3 Minutten erëm an.</p>
	<p>De Bluetooth-Empfänger vun der Set Top Box ass ofgestierzt.</p>	<p>Set Top Box fir ca. 5 Min. vum Stroum huelen. Eventuell Netzbedreiwer kontaktéieren.</p>
	<p>D'Telecommande gouf mat engem aneren Apparat nobäi gekoppelt.</p>	<p>Setzt d'Telecommande op Fabrickstellungen zeréck (cf. Kapitel "Telecommande zerécksetzen" auf Sait 20). Desaktivéiert eventuell de Kopplungsmodus vun Apparater nobäi a widderhuel de Kopplungsvirgang (cf. Kapitel "Telecommande koppelen" auf Sait 8).</p>

Feeler	Méiglech Ursaachen	Léisungsméiglechkeeten
Kee Bild	Keng Netzspannung.	Kontrolléiert, ob d'Netzdeel an de Kabel fest verbonne sinn.
	Kabelverbindung feelerhaft.	Kontrolléiert, ob d'Kabele fest verbonne sinn.
	Falsch HDMI-Quell.	HDMI-Quell vun der Televisioun op d'Set Top Box astellen.
Schlecht Bildqualität	Net kompatibelen HDMI-Kabel.	Benotzt ausschliesslech de matgeliiwerten High-Speed-HDMI®-Kabel.
Bild ruckelt	WLAN-Signal ze schwach.	Setup opruffen a Signalstäerkt ënner WLAN-Status kontrolléieren (cf. Sait 12).
	Bandbreit ageschränkt opgrond vu méi Benotzer.	Netzwierkkabel am plaz vu WLAN benotzen.
D'Mark vun Ärer Televisioun steet weeder an der Codetabell nach an der Markentabell		Féiert déi automatesch Codesich duerch (cf. Kapitel "Automatesch Code-Sich" auf Sait 19).
D'Televisioun reagiert net, obwuel déi automatesch Codesich duerchgeféiert gouf	Déi automatesch Codesich duerchsicht all Coden. Dat ka bis zu 15 Minutten daueren.	Féiert déi automatesch Codesich mindestens 15 Minutte laang duerch.

Tabell 3: Feelerbeiwung

Bei weidere Froe kontaktéiert Ären Netzbedreier.

10 Rechtlech Hiweiser

10.1 Deposéiert Markenzeechen a Lizenzhiweiser



Hiergestallt ënner Lizenz vun Dolby Laboratories. Dolby, Dolby Audio an d'Duebel-D-Symbol sinn deposéiert Markenzeechen vun Dolby Laboratories.



HDMI, den HDMI-Logo an High-Definition Multimedia Interface si Markenzeechen resp. deposéiert Markenzeechen vun der HDMI Licensing LLC an den USA an an anere Länner.

Hiweiser fir Clienten zu Lizenze vun MPEG LA fannt Dir ënner

www.eltrona.lu/licenses

10.2 Open Source Software

D'Produkt enthält ënner anerem Open Source Software. Dës gouf vun Drëtten entwéckelt an ass urhiewerrechtlech geschützt. Dir sidd berechtigt, dës Open Source Software am Kader vun de respektiv gültige Lizenzbedéngungen ze notzen.

D'Lizenzbedéngungen a weider Informatiounen fannt Dir ënner:

www.eltrona.lu/opensource

11 Konformitéitserklärung

Heimat erkläert den Hiersteller, datt d'CE-Kennzeechnung op dësen Apparater an Iwwerastëmmung mat de grondleeënden Ufuerderungen an den anere relevante Bestëmmungen vun de folgende Richtlinnen ubruecht gouf:

- 2014/53/EU - RED-Richtlinn
- 2009/125/EG - Ecodesign-Directive
- 2011/65/EU - RoHS-Richtlinn

De vollstännegen Text vun der EU-Konformitéitserklärung fannt Dir ënner **www.eltrona.lu/CE**

12 Technesch Daten

Artikelinformatioun	
Artikel-Nr.	STB-P570-T4/400
Faarf	Schwaarz / wäiss
Gewiicht netto	254 g
Dimensiounen (B x H x D)	130 x 130 x 25 mm
Ëmfeldbedéngungen	
Temperatur	+5 - +40
Fiichtegkeet	20 - 80
Leeschtung / Energieverbrauch	
Deep-Standby	0,2 W
Normalbetrib	3,4 W (IP) / 5,2 W (DVB-C)
Ënnerstëtzt Formater a Codecs	
Audio-Codecs	ac3, wma2, mp3, aac, aiff, pcm, wav, mp2, aif
Video-Codecs	xvid, m-jpeg, H.263, H.265, H.264, MPEG4, MPEG1, MPEG2, avc
Video-Opléisungen	1080p, 2160p, 720p, 576p, 1080i, 576i
Interfacen	
Bluetooth	5.0
Infrarout	36 KHz (RC-5:SAT2)
WLAN	IEEE 802.11 b/g/n/ac/ax (2,4 / 5 GHz)
WLAN-Sicherheit	WPA / WPA2 PSK

Stromversuergung / Netzdeel	
Numm vum Hiersteller	Eltrona Interdiffusion S.A. 4-8, rue de l'Acierie 1112 Luxembourg / Luxembourg
Modellkennung	STB-P490/400
Agangsspannung	100 - 240 V
Agangswiesselstrom- frequenz	50 - 60 Hz
Ausgangsspannung	12,0 V
Ausgangsstrom	1,0 A
Ausgangsleeschtung	12,0 V
Duerchschnëttlech Effizienz während dem Betrieb (min)	83,26 %
Effizienz bei gerénger Laascht (10 %) (min)	73,26 %
Stromverbrauch bei Nulllaascht (max)	0,1 W

Tabell 4: Technesch Daten Netzdeel

Artikelinformatioun	
Artikel-Nr.	T4HU2105/41k / T4HU2105/41kA
Faarf	Wäiss
Ëmfeldbedéngungen	
Temperatur	+5 - +40 °C
Fiichtegkeet	20 - 80 %
Donnéeën zum Funkstandard	
Frequenzband	2,402 - 2,480 GHz
Max. Diffusionsleeschtung	1 mW

Tabell 5: Technesch Daten Telecommande

Versioun: 2.1
Stand: 22.11.2022

Hiersteller:
Eltrona Interdiffusion S.A.
4 - 8, Rue de l'Acierie
1112 Luxembourg / LUXEMBOURG
Telefon: +352 499 466 888
Internet: www.eltrona.lu



 Am Kader vu Produktverbesserunge behale mir eis vir, technesch an optesch Verännerungen un deem an dëser Gebrauchsanweisung beschriwwenen Apparat virzehuelen. Déi jeeeweils aktuell Gebrauchsanweisung fannt Dir am Internet ënner **www.eltrona.lu/userguides** lertemer an Drockfeeler virbehalen.

Eltrona P570 Hybrid

Décodeur IPTV

Mode d'emploi



Important : lire attentivement avant utilisation
et conserver pour consultation ultérieure.



Table des matières

1 Informations relatives à la sécurité.....	3
1.1 Signes et symboles utilisés.....	3
1.2 Consignes générales de sécurité.....	3
2 Emploi approprié.....	5
3 Contenu de la livraison.....	5
4 Raccordements.....	6
5 Mise en service.....	6
5.1 Insertion des piles dans la télécommande.....	7
5.2 Connexions par câbles.....	8
5.3 Jumelage de la télécommande.....	8
5.4 Sélection de la langue du menu.....	8
5.5 Établissement de la connexion réseau.....	9
5.6 Mises à jour logicielles.....	13
6 Télécommande.....	13
6.1 Affectation des touches.....	14
6.2 Modification du type de signal.....	16
6.3 Programmation de la télécommande.....	16
6.4 Commande de la poste TV.....	19
6.5 Déjumelage de la télécommande (mode Bluetooth).....	20
6.6 Réinitialisation de la télécommande.....	20
7 Nettoyage.....	21
8 Recyclage d'appareils anciens.....	21
9 Dépannage.....	22
10 Mentions légales.....	25
10.1 Informations sur les marques déposées et licences.....	25
10.2 Logiciels gratuits.....	25
11 Déclaration de conformité.....	25
12 Caractéristiques techniques.....	26

1 Informations relatives à la sécurité

Avant de commencer la mise en service, veuillez lire attentivement les informations suivantes. Elles sont destinées à éviter toutes mauvaises utilisations ainsi que les dommages corporels, dysfonctionnements et / ou dommages sur le hardware et logiciel qui en résultent.

Conservez ce mode d'emploi pour les questions qui pourraient se poser ultérieurement et transmettez-le aux futurs utilisateurs.

1.1 Signes et symboles utilisés

Veuillez vous familiariser à l'avance avec les signes et symboles utilisés dans ce mode d'emploi.



AVERTISSEMENT

Désigne un danger potentiellement imminent. S'il n'est pas évité, des blessures graves ou la mort peuvent en résulter.



PRÉCAUTION

Désigne un danger potentiellement imminent. S'il n'est pas évité, des blessures légères peuvent en résulter.

ATTENTION

Désigne une situation potentiellement dangereuse. Si celle-ci n'est pas évitée, le composant ou un objet aux alentours peut être endommagé.



Remarques et informations complémentaires

1.2 Consignes générales de sécurité

- Les appareils doivent uniquement être utilisés en intérieur.
- Utilisez uniquement le décodeur avec le bloc d'alimentation et les câbles de raccordement contenus dans le contenu de la livraison.
- Vérifiez régulièrement que le câble du bloc d'alimentation n'est pas endommagé. S'il est endommagé, débranchez le bloc d'alimentation du secteur et contactez votre opérateur réseau.
- Remplacez toujours un câble endommagé par un câble similaire.
- Utilisez uniquement le bloc d'alimentation du décodeur avec la tension secteur indiquée.

- Le décodeur doit toujours être raccordé à une prise facilement accessible. Vous devez pouvoir le débrancher du réseau électrique à tout moment.
- Les espaces libres minimums suivants autour du décodeur doivent être respectés : 10 cm au-dessus, 5 cm derrière, 2 cm sur les côtés.
- Ne placez jamais le décodeur dans une armoire ou une étagère avec une ventilation insuffisante.
- Ne faites pas tomber les appareils au sol. N'installez pas le décodeur à une hauteur supérieure à 2 m.
- N'essayez pas de réparer le décodeur vous-même. Vous pourriez endommager la sécurité électrique. En cas de chute du décodeur ou si de l'eau pénètre à l'intérieur, débranchez-le immédiatement du secteur et contactez votre opérateur réseau.
- Protégez les appareils contre l'humidité, les gouttes et les éclaboussures.
- Ne posez pas d'objets remplis de liquide, par exemple un vase, sur le décodeur.
- Utilisez uniquement les appareils dans un environnement sec et propre.
- Protégez les appareils et les piles contre les rayons directs du soleil, les flammes nues ou d'autres sources de chaleur, par exemple un radiateur.
- Ne posez pas d'objets sur le décodeur, par exemple d'autres appareils ou des bougies.
- En cas d'absence prolongée ou d'orage, débranchez le décodeur en retirant le bloc d'alimentation du réseau électrique.
- Débranchez également tous les appareils raccordés au décodeur.
- Pour manipuler la télécommande, n'utilisez pas d'objets durs ou aiguisés, par exemple les ongles ou un couteau.
- Les piles contenues dans le contenu de la livraison ne doivent pas être rechargées.
- Retirez les batteries de la télécommande en cas de non-utilisation prolongée.
- Si la télécommande est défectueuse, retirez les piles et contactez le service après-vente.
- Conserver les appareils hors de portée des enfants.

i **Chauffage du décodeur**

- Le chauffage du décodeur se trouve dans une plage autorisée. Cependant, la surface sensible de certains meubles peut être décolorée par l'effet de chauffage durable au cours du temps.
- Les pieds de l'appareil peuvent provoquer des décolorations sur des surfaces de meuble traitées. Il est donc recommandé de placer le décodeur sur un support adapté.

2 Emploi approprié

Le décodeur est destiné à la réception des signaux TV et radio en liaison avec les systèmes IPTV. Tout autre emploi est inapproprié. Le fabricant ne peut être tenu pour responsable pour toute erreur, tout dysfonctionnement ou dommage résultant d'un emploi inapproprié. Ceci comprend tout particulièrement

- un raccordement et une utilisation inappropriés
- une utilisation de supports de données ou d'accessoires inadaptés
- le non-respect des conditions d'installation et d'entreposage nécessaires
- la contamination de composants logiciels par des virus informatiques
- es modifications du hardware et du logiciel

3 Contenu de la livraison

- Décodeur
- Bloc d'alimentation
- Câble HDMI® haute vitesse (1,5 m)
- Câble réseau (3 m)
- Télécommande
- 2 x piles alcalines du type AAA
- mode d'emploi

4 Raccordements

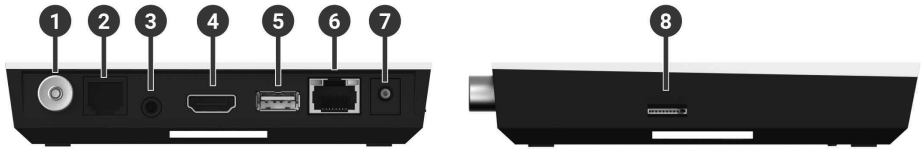

Figure 1 : Raccordements

1	DVB-C	5	USB ²⁾
2	RJ12 (RS232 et entrée IR)	6	LAN
3	S/PDIF optique/prise jack 3,5mm ¹⁾	7	Power
4	Sortie HDMI®	8	Port pour carte Micro SD ²⁾

- ¹⁾ Raccordement combiné pour prise jack 3,5 mm (par ex. pour un casque) et TOSLink optique (S/PDIF)
- ²⁾ Uniquement à des fins d'entretien ou selon les instructions de votre opérateur réseau. Le raccordement d'un média peut impacter le fonctionnement du décodeur.

5 Mise en service



AVERTISSEMENT

Danger dû à la tension électrique ainsi qu'au risque d'incendie qui en résultent

→ Les câbles ne doivent être ni pliés, ni pincés.

ATTENTION

Risques de dysfonctionnements ou de défauts sur l'appareil

Raccordement incorrecte

→ Raccordez les câbles au décodeur dans l'ordre correct. Veillez à ce que le câble réseau s'enclenche de manière audible.

Interruption de l'alimentation électrique pendant l'installation

→ Veuillez ne pas couper l'alimentation électrique au décodeur lors de l'installation ainsi que lors des mises à jour. Cela vous permettra d'éviter d'éventuels dommages.

i Le décodeur nécessite une connexion Internet active pour se connecter à un système IPTV. Etablissez la connexion soit avec un câble réseau, soit à l'aide d'une connexion sans fil Wi-Fi. Notez toutefois que si vous êtes connecté par Wi-Fi et que d'autres appareils utilisent simultanément cette connexion réseau, la bande passante peut être restreinte. Cela peut provoquer des interférences ou des interruptions lors de la lecture.

5.1 Insertion des piles dans la télécommande

1. Insérez les piles dans la télécommande (voir Figure 2 sur page 7). Pour cela, poussez le couvercle du compartiment des piles vers le bas au niveau du repère puis poussez-le vers l'arrière (1), pour ouvrir le compartiment.
2. Insérez les piles dans le compartiment (2) en veillant à la bonne polarité (voir repère au fond du compartiment).
3. Faites cheminer l'extrémité du couvercle dans l'ouverture prévue à cet effet (3) du compartiment à piles et poussez le couvercle vers l'avant (4) jusqu'à entendre son enclenchement.

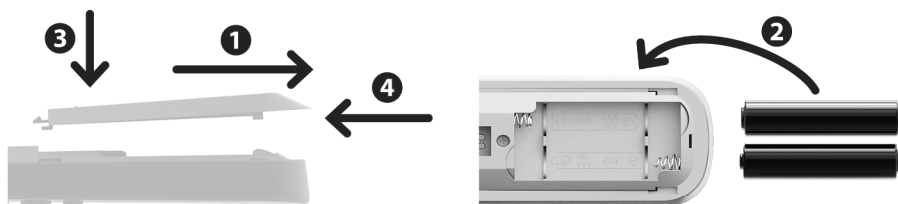

Figure 2 : Insertion des piles

5.2 Connexions par câbles

1. Branchez le décodeur comme indiqué sur Figure 3 sur page 8.
Faites attention au bon ordre des raccordements :
 1. Câble HDMI®
 2. Câble réseau
 3. Câble coaxial ¹⁾
 4. Bloc d'alimentation
2. Allumez le poste TV.

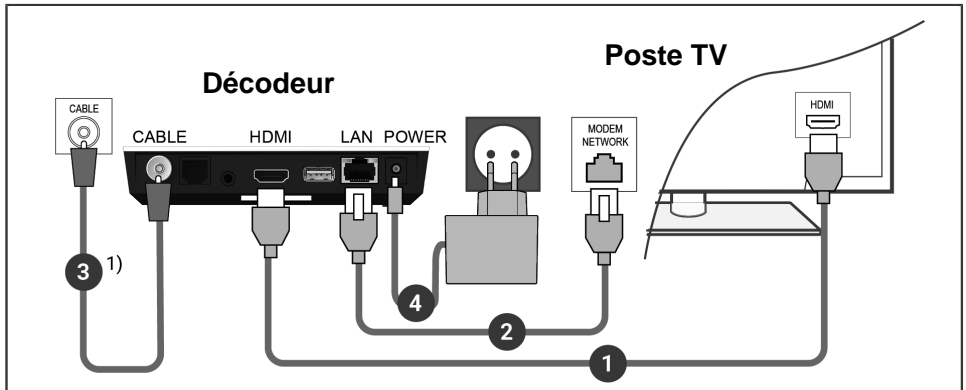

Figure 3 : Connexions par câbles

¹⁾ Selon l'opérateur réseau. Non compris dans le contenu de la livraison.

5.3 Jumelage de la télécommande

Lors de la première mise en service du décodeur, une détection automatique de la télécommande a lieu.

1. Attendez que le symbole de la télécommande apparaisse à l'écran du poste TV.
2. Appuyez sur le bouton **OK** pour lancer la détection automatique.
3. A présent, le jumelage de la télécommande avec le décodeur a lieu. Le jumelage peut prendre plusieurs minutes.

5.4 Sélection de la langue du menu

Une fois que la télécommande est jumelée au décodeur, la sélection de la langue s'affiche. Sélectionnez ici, la langue souhaitée pour l'interface utilisateur.

1. Sélectionnez la langue souhaitée.
2. Confirmez votre sélection en appuyant sur la touche **OK**.

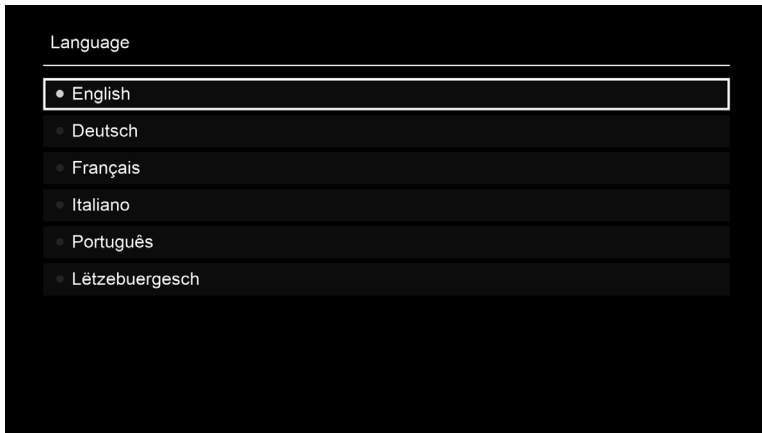

Figure 4 : Sélection langue

5.5 Établissement de la connexion réseau

i Si vous avez déjà établi la connexion réseau à l'aide d'un câble réseau et que vous souhaitez passer au Wi-Fi, vous devez débrancher le câble réseau et le bloc d'alimentation. Après env. 5 secondes, rebranchez le bloc d'alimentation au décodeur pour accéder au menu de configuration.

Si vous avez établi la connexion réseau à l'aide d'un câble réseau, vous serez automatiquement redirigé. Si vous voulez établir la connexion réseau avec une connexion sans fil Wi-Fi, poursuivez votre lecture au paragraphe "Établissement de la connexion sans fil Wi-Fi" sur page 10.

5.5.1 Établissement de la connexion sans fil Wi-Fi

Plusieurs méthodes sont à votre disposition pour établir une connexion sans fil Wi-Fi :

- **Rechercher** : le décodeur recherche automatiquement les réseaux Wi-Fi disponibles.
- **Avancé** : utilisez le WPS ou saisissez le SSID manuellement.

5.5.1.1 Recherche Wi-Fi

1. Activez l'option **Connexion Wi-Fi** dans le menu de configuration.
2. Activez le bouton **Rechercher** en appuyant sur la touche **OK** .
3. Sélectionnez le Wi-Fi souhaité parmi ceux affichés. Veillez à ce que la puissance du signal soit suffisamment élevée (voir Figure 6 sur page 11).
4. Saisissez le mot de passe Wi-Fi à l'aide du clavier virtuel affiché et confirmez votre saisie en activant le bouton **OK**.
5. Attendez que la connexion soit établie, puis activez le bouton **Quitter** jusqu'à ce que le message **La connexion réseau a été établie avec succès.** s'affiche.

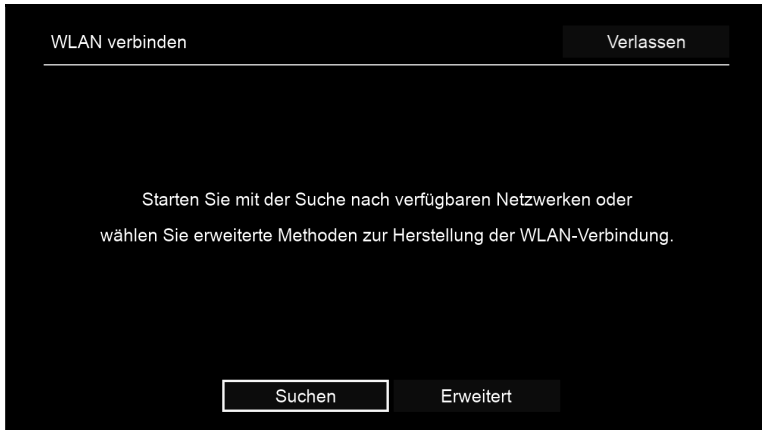

Figure 5 : Configuration Wi-Fi

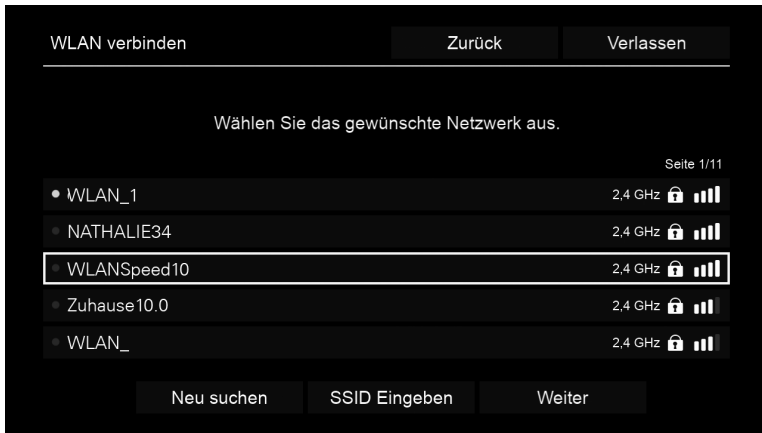

Figure 6 : Wi-Fi disponibles

5.5.1.2 Configuration avancée du Wi-Fi

i Toutes les méthodes décrites ici ne sont pas forcément compatibles avec votre routeur.

Dans la configuration avancée du Wi-Fi, vous avez le choix entre différentes méthodes.

- **Touche WPS** : la connexion est automatiquement établie après avoir appuyé sur la touche WPS de votre routeur
- **PIN WPS** : la connexion doit être activée en saisissant un code PIN sur la page Web du routeur
- **SSID** : saisissez manuellement le nom du réseau
- **Recherche** : rechercher les réseaux disponibles (voir chapitre "Recherche Wi-Fi" sur page 10).

Pour établir une connexion Wi-Fi à l'aide de la configuration avancée du Wi-Fi, procédez comme suit :

1. Activez le bouton **Avancé** dans le menu de configuration.
2. Naviguez jusqu'à la méthode de configuration souhaitée.
3. Ensuite, suivez les instructions sur le poste TV.

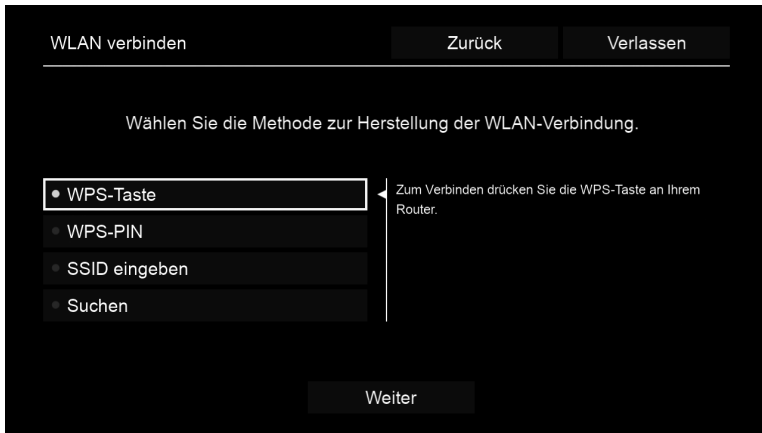

Figure 7 : Configuration avancée du Wi-Fi

5.5.2 Contrôle de l'état du Wi-Fi

Dans le menu **État Wi-Fi**, vous pouvez consulter les données actuelles de votre connexion Wi-Fi telles que, par ex., la puissance du signal ou l'adresse MAC de l'adaptateur Wi-Fi.

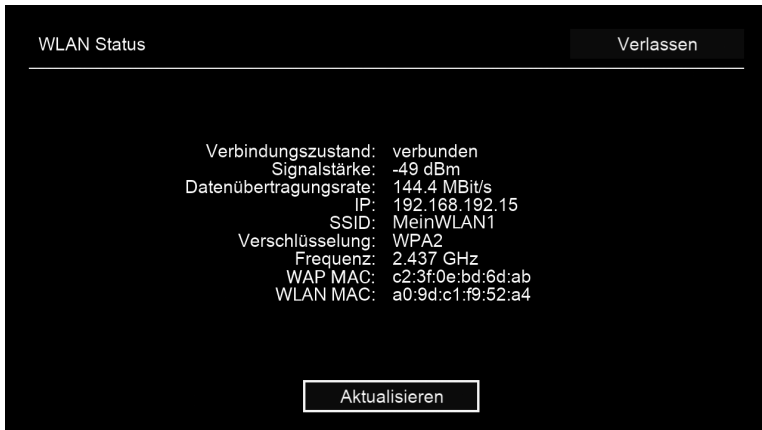

Figure 8 : Aperçu état Wi-Fi

5.5.3 Déconnexion de la connexion Wi-Fi

Pour déconnecter la connexion Wi-Fi, naviguez jusqu'à **Déconnexion Wi-Fi** dans le menu de configuration. Ensuite, vous pouvez faire ce qui suit :

- **Connecter le décodeur avec un autre Wi-Fi** : procédez comme décrit dans le chapitre "Établissement de la connexion sans fil Wi-Fi" sur page 10.
- **Établissez une connexion réseau avec un câble réseau** : connectez le câble réseau fourni comme décrit dans chapitre "Connexions par câbles" sur page 8.

5.6 Mises à jour logicielles

Les mises à jour logicielles sont effectuées automatiquement. Si une mise à jour logicielle est déjà disponible au moment de la mise en service, vous devez d'abord installer la mise à jour. Pour cela, suivez les instructions affichées à l'écran du poste TV.

6 Télécommande

La télécommande dispose d'un mode économie automatique, qui permet d'augmenter la durée de vie des piles. Ce mode est quitté dès que la LED verte clignote deux fois brièvement.

La télécommande peut être utilisée en mode Bluetooth ou infrarouge. Vous pouvez également programmer un téléviseur. Vous pourrez alors commander le décodeur et votre téléviseur avec la télécommande. Pour savoir comment modifier le type de signal (Bluetooth ou infrarouge), rendez-vous à la page 16.

6.1 Affectation des touches

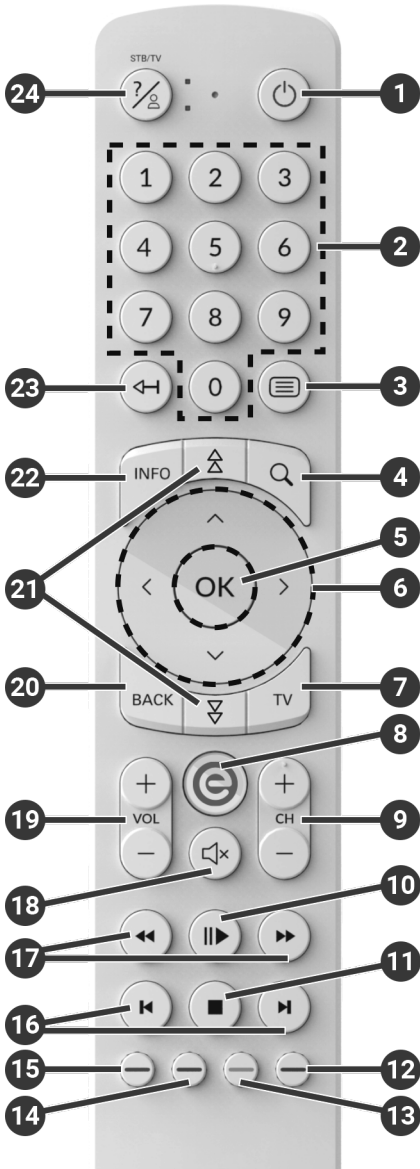

Figure 9 : Affectation des touches

i L'affectation des touches et l'étendue des fonctions peuvent être différentes.

i Certaines fonctions des touches de la télécommande dépendent de la fonction exécutée et de la vue de l'interface utilisateur. Vous trouverez de plus amples informations dans l'Aide présente sur chaque vue.

1	Marche/Arrêt (veille)
2	Touches numériques
3	Appeler le télétexte
4	Appeler la recherche
5	Confirmer la saisie
	Afficher la liste des chaînes
6	Touches de navigation
7	Appeler le programme TV
8	Appeler le menu
	Passer sur la source du décodeur
9	Chaîne suivante (+) et précédente (-)
10	Lecture/pause (enregistreur/replay/VOD)
11	Stop (enregistreur/replay/VOD)
	Émission actuelle (programme TV)
12	Ouvrir les réglages du streaming
	Éteindre l'écran (radio)
	Afficher la liste de favoris

13	Sélectionner la date/l'heure (programme TV/EPG)
	Donner une note négative au contenu
	Ordre des chaînes/réinitialiser la liste de favoris
14	Donner une note positive au contenu
15	Enregistrer l'émission/supprimer l'enregistrement
	Supprimer le terme de recherche
	Supprimer un appareil mobile
16	Avance/retour rapide
17	Avance/retour
18	Couper le son
19	Augmenter (+) et diminuer (-) le volume
20	Retour
21	Naviguer entre les pages (suivante/précédente)
	Ouvrir la liste des programmes
22	Afficher les informations succinctes
	Afficher les détails de l'émission
23	Supprimer les signes
	Revenir au streaming précédent
24	Appeler l'aide

6.2 Modification du type de signal

À la livraison, la télécommande est en mode Bluetooth. Si vous souhaitez modifier le type de signal, procédez comme suit :

1. Maintenez les touches **7** et **9** simultanément appuyées pendant 3 secondes.
 - ✓ La LED verte de la télécommande s'allume.
2. Saisissez le code souhaité (voir Tableau 1).
 - ✓ La LED verte de la télécommande clignote brièvement deux fois de suite.

Le type de signal sélectionné est maintenant actif. Vous pouvez modifier le type de signal à tout moment de la même manière. Pour savoir comment réinitialiser la télécommande aux paramètres d'usine, consultez le chapitre "Réinitialisation de la télécommande" sur page 20.

Type de signal	Description	Code
Bluetooth (standard)	Commande le décodeur en mode Bluetooth. Pour cela, la télécommande doit être jumelée avec le décodeur.	1
Infrarouge	Commande le décodeur en mode Infrarouge.	2

Tableau 1 : Types de signal

6.3 Programmation de la télécommande

i Il se peut que la télécommande ne soit pas compatible avec votre poste TV.

i Veillez aux indications du type de programmation respectif. Si vous n'en tenez pas compte ou si vous n'appuyez sur aucune touche pendant 15 secondes, le processus de programmation s'interrompt. Ceci est indiqué par un seul clignotement de la LED verte.

La télécommande dispose d'une base de données intégrée de codes TV de nombreuses marques. Selon la marque de votre poste TV, vous pouvez programmer un code TV de différentes manières :

- **Programmation manuelle** : vous devez saisir le code TV manuellement.
- **Recherche de code de marque** : vous pouvez rechercher un code TV approprié dans une marque.
- **Recherche automatique de code** : vous pouvez rechercher un code TV approprié dans toute la base de données TV.





6.3.1 Programmation manuelle

Pour la programmation manuelle, vous devez saisir directement le code TV correspondant. En fonction de la marque, il est possible que vous deviez essayer plusieurs codes TV avant d'en trouver un qui correspond. Vous trouverez une liste des codes TV des téléviseurs les plus courants au Tableau 2 sur page 18. Une liste complète des appareils pris en charge est disponible sur www.eltrona.lu/userguides. Le mode de programmation le plus rapide consiste à connaître le code TV de votre téléviseur.

1. Allumez votre téléviseur.
2. Maintenez les touches **1** et **3** simultanément appuyées pendant 3 secondes.
 - ✓ La LED rouge s'allume.
3. Saisissez le code à 3 caractères selon le tableau des codes TV.
 - ✓ Si le code TV est valide, la LED rouge clignote brièvement deux fois de suite.
4. Maintenez la touche **2** appuyée puis appuyez sur la touche **0**.
 - ✓ Éteignez votre téléviseur si le code TV est correct.
 - ✓ Si le poste de télévision ne réagit pas à l'ordre, effectuez les étapes 2 à 4, chacune avec d'autres codes du tableau des codes TV jusqu'à ce que le poste TV s'éteigne.
5. Allumez à nouveau le poste TV et répétez l'étape 4 pour essayer d'autres touches pour voir si elles fonctionnent correctement.

6.3.2 Recherche de code marque

Lors de la recherche de code marque, la recherche s'effectue dans les codes TV d'une marque spécifique. Dans le tableau suivant, 10 marques TV sont répertoriées. Si la marque de votre poste TV n'est pas mentionné dans le tableau, utilisez un autre type de recherche de code.

1. Allumez votre téléviseur.
2. Maintenez la touche  et le code correspondant du Tableau 2 simultanément appuyés pendant 3 secondes.
 - ✓ La LED rouge s'allume.
3. Appuyez sur la touche  puis sur la touche .
 - ✓ Éteignez votre téléviseur si le code TV est correct. Allumez à nouveau le poste TV et essayez d'autres touches pour voir si elles fonctionnent correctement.
 - ✓ Si le poste TV ne réagit pas à l'ordre, répétez l'étape 3 aussi souvent que nécessaire, jusqu'à ce que le poste TV s'éteigne ou que d'autres touches fonctionnent correctement.
 - ✓ En appuyant sur la touche  le processus de programmation est arrêté prématurément.
4. Appuyez sur la touche , pour confirmer le code TV.
 - ✓ La LED rouge s'allume brièvement deux fois de suite.

Marque	Code
Samsung	1
LG	2
Sony	3
Philips	4
Panasonic	5

Marque	Code
Loewe	6
Grundig	7
Sharp	8
Toshiba	9
JVC	0

Tableau 2 : Codes de marque

6.3.3 Recherche automatique de code

i La recherche automatique de code peut durer plusieurs minutes. Par conséquent, n'utilisez cette méthode que si aucune des autres méthodes n'a fonctionné.

Lors de la recherche automatique d'un code, tous les codes TV de TOUTES les marques sont passés en revue.

1. Allumez votre téléviseur.
2. Maintenez les touches **TV** et **OK** simultanément appuyées pendant 3 secondes.
 - ✓ La LED rouge s'allume.
3. Appuyez sur la touche **▶▶** puis sur la touche **⏻**.
 - ✓ Éteignez votre téléviseur si le code TV est correct. Allumez à nouveau le poste TV et essayez d'autres touches pour voir si elles fonctionnent correctement.
 - ✓ Si le poste TV ne réagit pas à l'ordre, répétez l'étape 3 aussi souvent que nécessaire, jusqu'à ce que le poste TV s'éteigne ou que d'autres touches fonctionnent correctement.
 - ✓ Durch Drücken der Taste **BACK** wird der Programmiervorgang vorzeitig beendet.
4. Drücken Sie die Taste **▶▶**, um den TV-Code zu bestätigen.
 - ✓ La LED rouge s'allume brièvement deux fois de suite.

6.4 Commande de la poste TV

i Pour savoir quelles sont les touches de la télécommande compatible avec votre poste TV, cela dépend des touches de la télécommande originale de votre poste TV.

Si vous avez programmé un code valide, vous pouvez commander votre poste TV. Maintenez la touche Taste **Ⓜ** appuyée puis appuyez sur la touche souhaitée pour commander votre poste TV.

6.5 Déjumelage de la télécommande (mode Bluetooth)

Si vous remplacez la télécommande par une nouvelle ou si vous réinitialisez la télécommande jumelée aux réglages par défaut, vous devez déjumeler la télécommande du décodeur.

1. Passez dans l'interface utilisateur du système IPTV dans la vue **Préférences > Télécommande** ou appuyez sur la touche du décodeur.
2. Suivez les instructions pour le déjumelage de la télécommande.
 - ✓ Le décodeur redémarre.
 - ✓ L'aperçu pour le jumelage de la télécommande s'affiche.
3. Suivez les instructions pour le jumelage de la télécommande.

6.6 Réinitialisation de la télécommande

i Si vous réinitialisez la télécommande aux réglages d'usine, vous devez également la déjumeler du décodeur (voir chapitre "Déjumelage de la télécommande (mode Bluetooth)" sur page 20). Alors seulement, vous pourrez à nouveau jumeler une télécommande au décodeur (voir chapitre "Jumelage de la télécommande" sur page 8).

Pour réinitialiser la télécommande aux réglages d'usine, procédez comme suit :

1. Maintenez la touche de fonction rouge et bleue simultanément appuyées pendant au moins 5 secondes.
 - ✓ La LED verte de la télécommande clignote brièvement deux fois de suite.
2. Saisissez les chiffres **9999**.
 - ✓ Lorsque la LED verte clignote brièvement deux fois de suite, la télécommande a été réinitialisée aux paramètres d'usine.

La télécommande se trouve en mode Bluetooth. La connexion Bluetooth au décodeur et le code TV programmé (le cas échéant) ont été supprimés.

7 Nettoyage



AVERTISSEMENT

Danger dû à la tension électrique ainsi qu'au risque d'incendie qui en résultent

- Débranchez le décodeur du secteur avant le nettoyage.
- Utilisez un chiffon sec et non-pelucheux pour le nettoyage des appareils.
- Nettoyez uniquement la surface des appareils.
- N'ouvrez en aucun cas les appareils.
- N'utilisez pas de détergents contenant des solvants.

8 Recyclage d'appareils anciens

Applicable dans l'Union européenne et dans les autres pays européens disposant de systèmes de collecte sélective des matériaux recyclables.



Les appareils électroniques et les piles ne doivent jamais être éliminés avec les ordures ménagères. Lorsqu'ils ont atteint la fin de leur durée de vie, apportez les appareils à un point de collecte public prévu à cet effet ou à leur point de vente. La législation nationale en régle les détails. Le symbole sur le produit, le mode d'emploi ou l'emballage rappelle ces dispositions.

Par le recyclage, la récupération des matériaux ou d'autres formes de valorisation des anciens appareils, vous apportez une contribution importante à la protection de notre environnement.

Afin de faciliter l'élimination des appareils usagés contenant des piles, ceux-ci doivent être séparés de l'appareil usagé avant d'être déposés dans un centre de collecte public.

9 Dépannage

Erreur	Cause possible	Remède
La LED du décodeur ne s'allume pas	Pas de tension secteur ou décodeur défectueux.	Vérifier que le bloc d'alimentation et le câble sont bien installés. Si l'erreur persiste, contacter l'opérateur réseau.
Le décodeur ne peut établir aucune connexion Wi-Fi	L'adresse MAC du décodeur sur le routeur n'est pas autorisée.	Vérifier le routeur et autoriser l'adresse MAC du décodeur.
Infos assistances 30 à 34 sont affichés pendant plus de 3 minutes	Erreur technique lors de l'établissement de la connexion réseau.	Débrancher le décodeur du secteur pendant environ 5 minutes. Contacter l'opérateur réseau le cas échéant.
Infos assistances 40 à 85	Erreur technique pendant la mise à jour du logiciel.	Débrancher le décodeur du secteur pendant environ 5 minutes. Contacter l'opérateur réseau le cas échéant.
La LED de la télécommande est verte et clignote sans interruption	La télécommande n'est pas jumelée.	Jumelez la télécommande (voir chapitre "Jumelage de la télécommande" sur page 8)
	La télécommande ne peut établir aucune connexion avec le décodeur.	Vérifiez si le décodeur est sous tension. Si le problème persiste, vous devez à nouveau jumeler la télécommande (voir chapitre "Jumelage de la télécommande" sur page 8).

Erreur	Cause possible	Remède
Le décodeur ne réagit pas à la télécommande	Les piles ont été installées de façon incorrecte dans la télécommande.	Vérifiez si les piles sont installées correctement ou si elles sont vides.
	Les piles de la télécommande sont faibles ou vides.	Rapprochez-vous le plus possible du décodeur et appuyez plusieurs fois sur n'importe quelle touche numérique de la télécommande. Si le décodeur réagit, cela signifie que les piles sont faibles. Remplacez-les alors par des piles neuves.
	Le logiciel de la télécommande est bloqué.	Retirez les piles et réinstallez-les après environ 3 minutes.
	Le récepteur Bluetooth du décodeur est bloqué.	Débrancher le décodeur du secteur pendant environ 5 minutes. Contacter l'opérateur réseau le cas échéant.
	La télécommande a été jumelée à un autre appareil à proximité.	Réinitialisez la télécommande aux réglages d'usine (voir chapitre "Réinitialisation de la télécommande" sur page 20). Désactivez le mode de jumelage des appareils à proximité et répétez le processus de jumelage (voir chapitre "Jumelage de la télécommande" sur page 8).

Erreur	Cause possible	Remède
Pas d'affichage	Pas de tension secteur.	Vérifiez que le bloc d'alimentation et le câble sont bien fixés.
	Le raccordement par câble est défectueux.	Vérifiez que les connexions des câbles sont bien fixées.
	Source HDMI incorrecte.	Régler la source HDMI du téléviseur sur le décodeur.
Mauvaise qualité d'image	Câble HDMI pas compatible.	Utilisez uniquement le câble HDMI® haute vitesse fourni.
Tremblement de l'image	Signal Wi-Fi trop faible.	Appeler la configuration et vérifier la puissance du signal sous Statut Wi-Fi (voir page 12).
	Bande passante limitée par la présence de plusieurs utilisateurs.	Utilisez le câble réseau au lieu du Wi-Fi.
La marque de votre téléviseur n'est ni dans le tableau des codes ni dans le tableau des marques		Effectuez une recherche automatique de code (voir chapitre "Recherche automatique de code" sur page 19).
Le téléviseur ne réagit pas alors que la recherche automatique de code a été exécutée	La recherche automatique de code procède à une recherche parmi tous les codes. Elle peut durer jusqu'à 15 minutes.	Procédez à la recherche automatique de code pendant au moins 15 minutes.

Tableau 3 : Dépannage

Pour toutes autres questions, veuillez contacter votre opérateur réseau.

10 Mentions légales

10.1 Informations sur les marques déposées et licences



Fabriqué sous licence de Dolby Laboratories. Dolby, Dolby Audio et le symbole du double D sont des marques déposées de Dolby Laboratories.



Les termes HDMI et High-Definition Multimedia Interface ainsi que le logo HDMI sont des marques commerciales ou des marques déposées de HDMI Licensing Administrator, Inc. aux États-Unis et dans d'autres pays.

Des informations aux clients sur les licences de MPEG LA sont disponibles à l'adresse suivante :

www.eltrona.lu/licenses

10.2 Logiciels gratuits

Le produit contient notamment un logiciel gratuit. Celui-ci a été développé par des tiers et est protégé par le droit d'auteur. Vous êtes autorisé à utiliser le logiciel gratuit conformément aux conditions de licence respectivement applicables.

Vous trouverez les conditions de la licence et de plus amples informations à l'adresse suivante : **www.eltrona.lu/opensource**

11 Déclaration de conformité

Par la présente, le fabricant déclare que le marquage CE a été apposé sur l'appareil en conformité avec les exigences fondamentales et autres dispositions applicables des directives suivantes :

- 2014/53/UE - Directive RED
- 2009/125/CE - Directive relative à l'écoconception
- 2011/65/UE - Directive RoHS

Vous trouverez le texte intégral de la déclaration de conformité de l'UE à **www.eltrona.lu/CE**

12 Caractéristiques techniques

Informations sur l'article	
Réf. article	STB-P570-T4/400
Couleur	Noir / blanc
Poids net	254 g
Dimensions (l x H x P)	130 x 130 x 25 mm
Conditions ambiantes	
Température	+5 - +40
Humidité	20 - 80
Puissance / Consommation d'énergie	
Veille profonde	0,2 W
Fonctionnement normal	3,4 W (IP) / 5,2 W (DVB-C)
Formats et codecs pris en charge	
Codecs audio	ac3, wma2, mp3, aac, aiff, pcm, wav, mp2, aif
Codecs vidéo	xvid, m-jpeg, H.263, H.265, H.264, MPEG4, MPEG1, MPEG2, avc
Résolutions vidéos	1080p, 2160p, 720p, 576p, 1080i, 576i
Raccordements externes	
▪ 1 x Connecteur IEC (HF)	▪ 1 x S/PDIF optique / prise jack 3,5 mm (stéréo)
▪ 1 x Ethernet (RJ45)	▪ 1 x RS232 et entrée IR (RJ12)
▪ 1 x Sortie HDMI®	▪ 1 x Port pour carte Micro SD
▪ 1 x USB 3.0	
Interfaces	
Bluetooth	5.0
Infrarouge	36 KHz (RC-5:SAT2)
Wi-Fi	IEEE 802.11 b/g/n/ac/ax (2,4 / 5 GHz)
Sécurité Wi-Fi	WPA / WPA2 PSK

Alimentation électrique / bloc d'alimentation	
Nom du fabricant	Eltrona Interdiffusion S.A. 4-8, rue de l'Acierie 1112 Luxembourg / Luxembourg
Référence du modèle	STB-P490/400
Tension d'entrée	100 - 240 V
Fréquence d'entrée courant alternatif	50 - 60 Hz
Tension de sortie	12,0 V
Courant de sortie	1,0 A
Puissance de sortie	12,0 V
Efficacité moyenne en fonctionnement (min)	83,26 %
Efficacité à moindre charge (10 %) (min)	73,26 %
Puissance absorbée en hors charge (max)	0,1 W

Tableau 4 : Caractéristiques techniques du bloc d'alimentation

Informations sur l'article	
Réf. article	T4HU2105/41k / T4HU2105/41kA
Couleur	Blanc
Conditions ambiantes	
Température	+5 - +40 °C
Humidité	20 - 80 %
Informations sur la norme radio	
Bande de fréquence	2,402 - 2,480 GHz
Puissance d'émission max	1 mW

Tableau 5 : Caractéristiques techniques de la Télécommande

Version : 2.1
État : 22/11/2022

Fabricant:
Eltrona Interdiffusion S.A.
4 - 8, Rue de l'Acierie
1112 Luxembourg / LUXEMBOURG
Telefon: +352 499 466 888
Internet: www.eltrona.lu



 Dans un soucis d'améliorer constamment nos produits, nous nous réservons le droit d'apporter des modifications techniques et optiques à l'appareil décrit dans ce mode d'emploi. Vous trouverez la version du mode d'emploi mise à jour sur www.eltrona.lu/userguides
Sous réserve de fautes et d'erreurs d'impression.

Eltrona P570 Hybrid IPTV Set Top Box

Gebrauchsanleitung



Wichtig: Vor Gebrauch sorgfältig lesen und für späteres Nachschlagen aufbewahren.



Inhaltsverzeichnis

1	Sicherheitsinformationen	3
1.1	Verwendete Zeichen und Symbole	3
1.2	Allgemeine Sicherheitshinweise	3
2	Bestimmungsgemäßer Gebrauch	5
3	Lieferumfang	5
4	Anschlüsse	6
5	Inbetriebnahme	6
5.1	Batterien in die Fernbedienung einlegen	7
5.2	Kabelverbindungen	8
5.3	Fernbedienung koppeln	8
5.4	Menüsprache auswählen	9
5.5	Netzwerkverbindung herstellen	9
5.6	Software-Updates	13
6	Fernbedienung	13
6.1	Tastenbelegung	14
6.2	Signaltyp ändern	16
6.3	TV-Gerät einprogrammieren	16
6.4	TV-Gerät steuern	19
6.5	Fernbedienung entkoppeln (Bluetooth-Modus)	20
6.6	Fernbedienung zurücksetzen	20
7	Reinigung	21
8	Rückgabe von Altgeräten	21
9	Fehlerbehebung	22
10	Rechtliche Hinweise	25
10.1	Eingetragene Warenzeichen und Lizenzhinweise	25
10.2	Open-Source-Software	25
11	Konformitätserklärung	25
12	Technische Daten	26

1 Sicherheitsinformationen

Bevor Sie mit der Inbetriebnahme beginnen, lesen Sie bitte die folgenden Informationen sorgfältig durch. Sie dienen zur Vermeidung von Fehlanwendungen und daraus resultierenden Personenschäden, Störungen und / oder Beschädigungen der Hard- und Software.

Bewahren Sie diese Gebrauchsanleitung für später auftretende Fragen auf und geben Sie diese an zukünftige Benutzer weiter.

1.1 Verwendete Zeichen und Symbole

Bitte machen Sie sich vorab mit den Zeichen und Symbolen vertraut, welche in dieser Gebrauchsanleitung verwendet werden.



Bezeichnet eine möglicherweise drohende Gefahr. Wenn sie nicht gemieden wird, können schwerste Verletzung oder Tod die Folge sein.



Bezeichnet eine möglicherweise drohende Gefahr. Wenn sie nicht gemieden wird, können leichte Verletzungen die Folge sein.

ACHTUNG

Bezeichnet eine möglicherweise schädliche Situation. Wenn sie nicht gemieden wird, kann die Komponente oder etwas in dessen Umgebung beschädigt werden.

 Zusätzliche Hinweise und Informationen

1.2 Allgemeine Sicherheitshinweise

- Die Geräte dürfen nur in Innenräumen verwendet werden.
- Betreiben Sie die Set Top Box nur mit dem im Lieferumfang enthaltenen Netzteil und den im Lieferumfang enthaltenen Verbindungskabeln.
- Überprüfen Sie das Kabel des Netzteils regelmäßig auf Beschädigungen. Sollten Sie Beschädigungen feststellen, nehmen Sie das Netzteil vom Strom und kontaktieren Sie Ihren Netzbetreiber.
- Ersetzen Sie beschädigte Kabel immer durch gleichwertige Kabel.

- Betreiben Sie das Netzteil der Set Top Box nur mit der dafür angegebenen Netzspannung.
- Die Set Top Box muss mit einer leicht zugänglichen Steckdose verbunden werden. Sie sollten jederzeit in der Lage sein, die Set Top Box vom Stromnetz zu trennen.
- Halten Sie mindestens folgenden Freiraum um die Set Top Box ein: 10 cm oberhalb, 5 cm dahinter, 2 cm seitlich.
- Stellen Sie die Set Top Box niemals in einen Schrank oder ein Regal mit unzureichender Belüftung.
- Lassen Sie die Geräte nicht auf den Boden fallen. Montieren Sie die Set Top Box nicht höher als 2 Meter über dem Boden.
- Versuchen Sie nicht, die Set Top Box selbst zu reparieren. Die elektrische Sicherheit könnte dadurch gefährdet werden. Sollte die Set Top Box hinuntergefallen oder Wasser eingedrungen sein, nehmen Sie die Set Top Box sofort vom Strom und kontaktieren Sie Ihren Netzbetreiber.
- Schützen Sie die Geräte vor Feuchtigkeit, Tropf- und Spritzwasser.
- Stellen Sie keine mit Flüssigkeit gefüllten Gegenstände wie z. B. Vasen auf die Set Top Box.
- Betreiben Sie die Geräte nur in trockener sowie staubfreier Umgebung.
- Schützen Sie die Geräte und die Batterien der Fernbedienung vor direkter Sonneneinstrahlung, offenen Flammen oder anderen Wärmequellen wie z. B. der Heizung.
- Stellen Sie keine Gegenstände auf die Set Top Box wie z. B. andere Geräte oder Kerzen.
- Trennen Sie die Set Top Box bei längerer Abwesenheit und bei Gewitter durch Ziehen des Netzteils vom Stromnetz.
- Trennen Sie ebenfalls alle Geräte, welche mit der Set Top Box verbunden sind.
- Verwenden Sie beim Bedienen der Fernbedienung keine harten oder scharfen Gegenstände wie Fingernägel oder Messer.
- Die im Lieferumfang enthaltenen Batterien dürfen nicht wieder aufgeladen werden.
- Entfernen Sie die Batterien aus der Fernbedienung, wenn Sie diese längere Zeit nicht benutzen.
- Sollte die Fernbedienung defekt sein, entfernen Sie die Batterien und kontaktieren Sie den Kundenservice.
- Bewahren Sie die Geräte außerhalb der Reichweite von Kindern auf.

i Erwärmung der Set Top Box

- Die Erwärmung der Set Top Box liegt im zulässigen Bereich. Dennoch können sich empfindliche Möbeloberflächen durch die dauerhafte Wärmeeinwirkung im Laufe der Zeit verfärben.
- Die Gerätefüße können auf behandelten Möbeloberflächen Farbveränderungen hervorrufen. Stellen Sie die Set Top Box gegebenenfalls auf eine geeignete Unterlage.

2 Bestimmungsgemäßer Gebrauch

Die Set Top Box ist für den Empfang von TV- und Radiosignalen in Verbindung mit IPTV-Systemen bestimmt. Die Fernbedienung dient zur Steuerung der Set Top Box und gegebenenfalls TV-Geräten. Jeglicher anderweitiger Gebrauch ist nicht bestimmungsgemäß. Der Hersteller übernimmt keine Gewähr für Fehler, Störungen oder Schäden, die auf nicht bestimmungsgemäßen Gebrauch zurückzuführen sind. Dazu gehören insbesondere:

- Unsachgemäßes Anschließen und Bedienen
- Verwendung ungeeigneter Datenträger oder Zubehör
- Nichteinhaltung erforderlicher Installations- und Lagerbedingungen
- Verseuchung von Softwarekomponenten mit Computerviren
- Modifikationen der Hard- und Software

3 Lieferumfang

- Set Top Box
- Fernbedienung
- Netzteil
- 2 x Alkali-Batterien Typ AAA
- High-Speed-HDMI®-Kabel (1,5 m)
- Gebrauchsanleitung
- Netzwerkkabel (3 m)

4 Anschlüsse



Abbildung 1: Anschlüsse

1	DVB-C	5	USB ²⁾
2	RJ12 (RS232 und IR Input)	6	LAN
3	S/PDIF Optisch / 3,5 mm Klinke ¹⁾	7	Power
4	HDMI®-Ausgang	8	Micro-SD-Kartenslot ²⁾

- ¹⁾ Kombiniertes Anschluss für 3,5 mm Klinke (z. B. für Kopfhörer) und Optisches TOSLink (S/PDIF)
- ²⁾ Nur für Servicezwecke oder nach Anweisung Ihres Netzbetreibers. Das Anschließen eines Mediums könnte die Betriebsfähigkeit der Set Top Box beeinflussen.

5 Inbetriebnahme

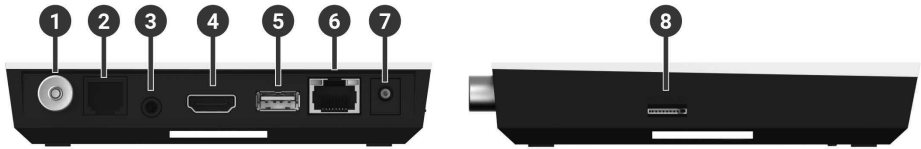

WARNUNG

Gefahr durch elektrische Spannung sowie sich daraus ergebende Brandgefahr

→ Die Kabel dürfen nicht geknickt oder eingeklemmt werden.

ACHTUNG

Gefahr von Störungen oder Defekten am Gerät

Fehlerhaftes Anschließen

→ Schließen Sie die Kabel in der richtigen Reihenfolge an die Set Top Box an. Achten Sie darauf, dass das Netzkabel hörbar einrastet.

Unterbrechung der Stromzufuhr während der Installation

→ Während der Installation sowie bei Updates der Software dürfen Sie die Stromzufuhr zur Set Top Box nicht unterbrechen. Sie vermeiden dadurch mögliche Schäden.

i Die Set Top Box benötigt eine aktive Internetverbindung, um sich mit einem IPTV-System verbinden zu können. Stellen Sie die Verbindung entweder mit einem Netzkabel oder mithilfe von WLAN her. Beachten Sie jedoch, dass bei einer Verbindung mit WLAN und gleichzeitiger Nutzung dieser Netzwerkverbindung durch andere Geräte die Bandbreite eingeschränkt sein kann. Dadurch kann es zu Störungen oder Unterbrechungen bei der Wiedergabe kommen.

5.1 Batterien in die Fernbedienung einlegen

1. Legen Sie die Batterien in die Fernbedienung ein (siehe Abbildung 2 auf Seite 7). Drücken Sie dazu den Batteriefachdeckel an der Markierung nach unten und schieben Sie ihn nach hinten (1), um das Batteriefach zu öffnen.
2. Legen Sie die Batterien in das Batteriefach (2) und achten Sie dabei auf die richtige Polung (siehe Markierung am Boden des Batteriefachs).
3. Führen Sie die Nase des Deckels in die vorgesehene Öffnung (3) des Batteriefachs ein und schieben Sie den Batteriefachdeckel nach vorn (4) bis er hörbar einrastet.



Abbildung 2: Batterien einlegen

5.2 Kabelverbindungen

1. Verbinden Sie die Set Top Box wie in Abbildung 3 auf Seite 8 dargestellt. Achten Sie dabei auf die abgebildete Anschlussreihenfolge:
 1. HDMI®-Kabel
 2. Netzwirkabel
 3. Koax-Kabel ¹⁾
 4. Netzteil
2. Schalten Sie das TV-Gerät ein.



Abbildung 3: Kabelverbindungen

¹⁾ Abhängig vom Netzbetreiber. Nicht im Lieferumfang enthalten.

5.3 Fernbedienung koppeln

Bei der ersten Inbetriebnahme der Set Top Box erfolgt eine automatische Erkennung der Fernbedienung.

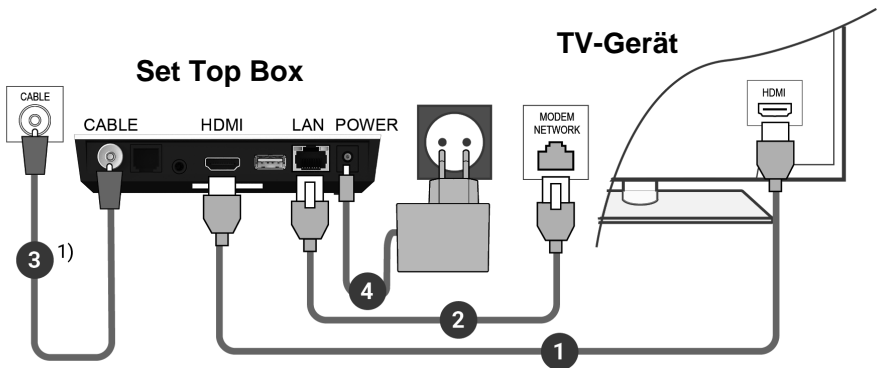
1. Warten Sie, bis am TV-Gerät ein Fernbedienungs-Symbol angezeigt wird.
2. Drücken Sie die Taste **OK**, um die automatische Erkennung zu starten.
3. Die Fernbedienung wird nun mit der Set Top Box gekoppelt. Das Koppeln kann einige Minuten dauern.

5.4 Menüsprache auswählen

Sobald die Fernbedienung mit der Set Top Box gekoppelt wurde, wird die Sprachauswahl angezeigt. Wählen Sie hier die gewünschte Sprache für die Benutzeroberfläche aus.

1. Wählen Sie die gewünschte Sprache aus.
2. Bestätigen Sie Ihre Auswahl durch Drücken der Taste **OK**.



Abbildung 4: Sprachauswahl

5.5 Netzwerkverbindung herstellen

i Wenn Sie die Netzwerkverbindung bereits mit einem Netzwerkkabel hergestellt haben und zu WLAN wechseln möchten, entfernen Sie das Netzwerkkabel und das Netzteil. Verbinden Sie das Netzteil nach ca. 5 Sekunden erneut mit der Set Top Box, um in das Setup-Menü zu gelangen.

Wenn Sie die Netzwerkverbindung mit einem Netzwerkkabel hergestellt haben, werden Sie automatisch weitergeleitet. Wenn Sie die Netzwerkverbindung mit WLAN herstellen möchten, lesen Sie weiter in Kapitel "WLAN-Verbindung herstellen" auf Seite 10.

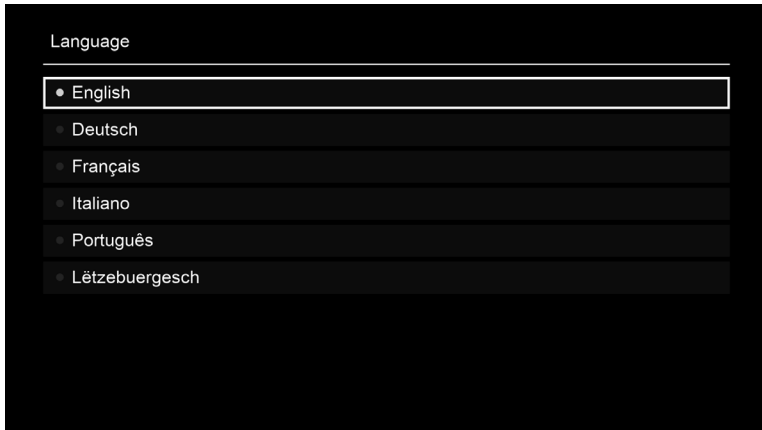
5.5.1 WLAN-Verbindung herstellen

Zur Herstellung einer WLAN-Verbindung stehen Ihnen verschiedene Methoden zur Verfügung:

- **Suchen:** Die Set Top Box sucht automatisch nach verfügbaren WLAN-Netzen.
- **Erweitert:** Nutzen Sie WPS oder geben Sie die SSID manuell ein.

5.5.1.1 WLAN suchen

1. Aktivieren Sie im Setup-Menü den Menüpunkt **WLAN verbinden**.
2. Aktivieren Sie die Schaltfläche **Suchen** durch Drücken der Taste **OK**.
3. Wählen Sie aus den angezeigten WLANs das gewünschte WLAN aus. Achten Sie dabei auf eine ausreichend hohe Signalstärke (siehe Abbildung 6 auf Seite 11).
4. Geben Sie mithilfe der angezeigten virtuellen Tastatur das WLAN-Passwort ein und bestätigen Sie die Eingabe durch Aktivieren der Schaltfläche **OK**.
5. Warten Sie, bis die Verbindung hergestellt wurde und aktivieren Sie danach die Schaltfläche **Verlassen** so oft, bis die Meldung **Die Netzwerkverbindung wurde erfolgreich hergestellt.** angezeigt wird.



Abbildung 5: WLAN-Setup



Abbildung 6: Verfügbare WLANs

5.5.1.2 Erweitertes WLAN-Setup

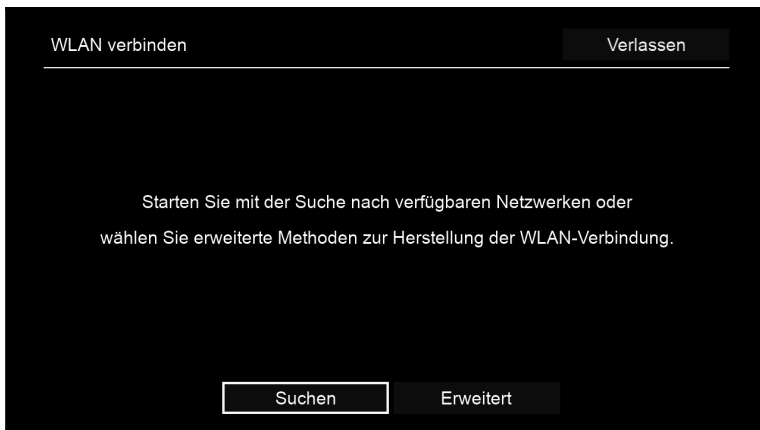
i Möglicherweise sind nicht alle hier beschriebenen Methoden mit Ihrem Router kompatibel.

Im erweiterten WLAN-Setup können Sie zwischen verschiedenen Methoden auswählen.

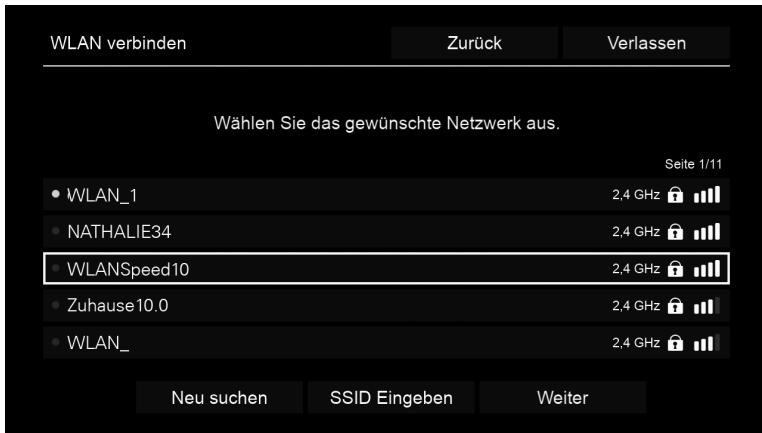
- **WPS-Taste:** Die Verbindung wird automatisch nach Drücken der WPS-Taste Ihres Routers hergestellt.
- **WPS-PIN:** Die WLAN-Verbindung muss mittels PIN-Eingabe auf der Webseite des Routers freigegeben werden.
- **SSID:** Namen des Netzwerks manuell eingeben.
- **Suchen:** Nach verfügbaren Netzwerken suchen (siehe Kapitel "WLAN suchen" auf Seite 10).

Um eine WLAN-Verbindung mithilfe des erweiterten WLAN-Setup herzustellen, gehen Sie wie folgt vor:

1. Aktivieren Sie im Setup-Menü die Schaltfläche **Erweitert**.
2. Navigieren Sie zur gewünschten Setup-Methode.
3. Folgen Sie im Anschluss den Anweisungen am TV-Gerät.



Abbildung 7: Erweitertes WLAN-Setup

5.5.2 WLAN-Status kontrollieren

Im Menü **WLAN Status**: können Sie aktuelle Daten zu Ihrer WLAN-Verbindung abrufen wie z. B. Signalstärke oder die MAC-Adresse des WLAN-Adapters.

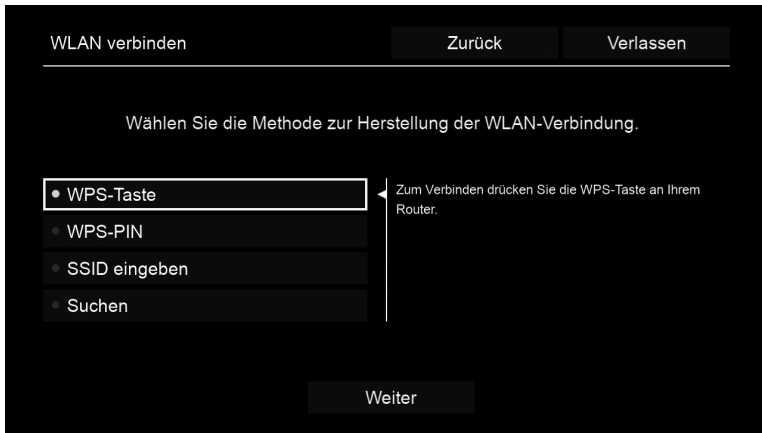

Abbildung 8: Übersicht WLAN-Status

5.5.3 WLAN-Verbindung trennen

Um die WLAN-Verbindung zu trennen, navigieren Sie im Setup-Menü auf **WLAN trennen**. Danach können Sie folgendes tun:

- **Set Top Box mit einem anderen WLAN verbinden:** Gehen Sie vor, wie in Kapitel "WLAN-Verbindung herstellen" auf Seite 10 beschrieben.
- **Netzwerkverbindung mit einem Netzkabel herstellen:** Verbinden Sie das im Lieferumfang enthaltene Netzkabel wie in Kapitel "Kabelverbindungen" auf Seite 8 beschrieben.

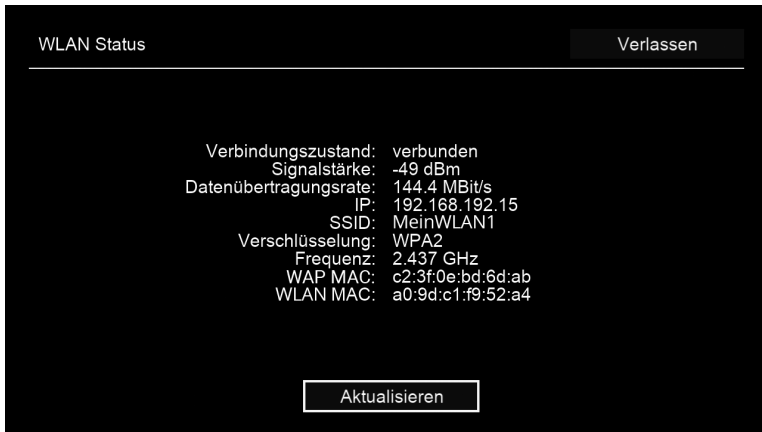
5.6 Software-Updates

Software-Updates werden automatisch durchgeführt. Wenn bereits bei der Inbetriebnahme ein Software-Update vorliegt, müssen Sie zuerst das Software-Update installieren. Folgen Sie dazu den Anweisungen am TV-Gerät.

6 Fernbedienung

Die Fernbedienung verfügt über einen automatischen Energiesparmodus, um die Lebensdauer der Batterien zu erhöhen. Der Energiesparmodus ist beendet, sobald die grüne LED zweimal kurz hintereinander blinkt.

Die Fernbedienung kann entweder im Bluetooth- oder im Infrarot-Modus betrieben werden. Zusätzlich können Sie ein TV-Gerät einprogrammieren. Dadurch können Sie mit der Fernbedienung die Set Top Box und Ihr TV-Gerät steuern. Wie Sie den Signaltyp ändern (Bluetooth oder Infrarot), lesen Sie auf Seite 16.

6.1 Tastenbelegung



Abbildung 9: Tastenbelegung

i Die Tastenbelegung und der Funktionsumfang können abweichen.

i Einige Tastenfunktionen der Fernbedienung sind abhängig von der jeweils ausgeführten Funktion und Ansicht in der Benutzeroberfläche. Für weitere Informationen rufen Sie die Hilfe in der jeweiligen Ansicht auf.

1	Ein / Aus (Standby)
2	Zifferntasten
3	Teletext aufrufen
4	Suche aufrufen
5	Eingabe bestätigen
	Senderliste einblenden
6	Navigationsstasten
7	TV-Programm aufrufen
8	Menü aufrufen
	Auf Set Top Box-Quelle umschalten
9	Sender auf (+) und ab (-)
10	Wiedergabe / Pause (Rekorder / Replay / Videothek)
11	Stopp (Rekorder / Replay / Videothek)
	Aktuelle Sendung (TV-Programm)
12	Stromeinstellungen öffnen
	Bildschirm dunkel schalten (Radio)
	Favoritenliste anzeigen

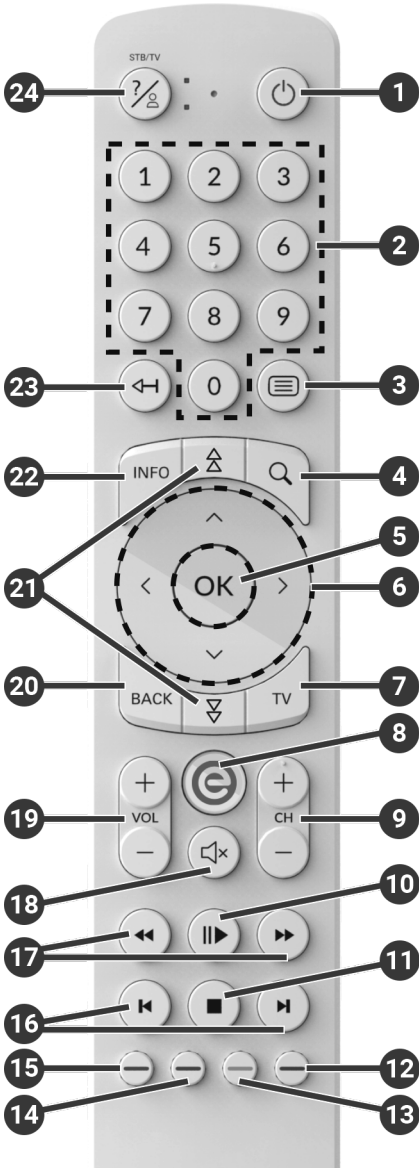
13	Datum / Uhrzeit auswählen (TV-Programm / EPG)
	Inhalt negativ bewerten
	Sendersortierung / Favoritenliste zurücksetzen
14	Inhalt positiv bewerten
15	Sendung aufnehmen / Aufnahme löschen
	Suchbegriff löschen
	Mobilgerät entfernen
16	Schnelles Vor- / Zurückspulen
17	Vor- / Zurückspulen
18	Stumm schalten
19	Lautstärke lauter (+) und leiser (-)
20	Zurück
21	Seitenweise blättern (auf / ab)
	Programmliste öffnen
22	Kurzinfo einblenden
	Sendungsdetails anzeigen
23	Zeichen löschen
	Zum vorherigen Stream wechseln
24	Hilfe aufrufen

6.2 Signaltyp ändern

Bei der Auslieferung befindet sich die Fernbedienung im Bluetooth-Modus. Wenn Sie den Signaltyp ändern möchten, gehen Sie wie folgt vor:

1. Halten Sie die Tasten **7** und **9** gleichzeitig für mindestens 3 Sekunden gedrückt.
 - ✓ Die grüne LED der Fernbedienung leuchtet.
2. Geben Sie den gewünschten Code ein (siehe Tabelle 1).
 - ✓ Die grüne LED der Fernbedienung blinkt zweimal kurz hintereinander.

Der gewählte Signaltyp ist nun aktiv. Sie können den Signaltyp jederzeit auf die gleiche Art und Weise ändern. Wie Sie die Fernbedienung in den Auslieferungszustand zurücksetzen, lesen Sie in Kapitel "Fernbedienung zurücksetzen" auf Seite 20.

Signaltyp	Beschreibung	Code
Bluetooth (Standard)	Steuert die Set Top Box im Bluetooth-Modus. Die Fernbedienung muss dafür mit der Set Top Box gekoppelt werden.	1
Infrarot	Steuert die Set Top Box im Infrarot-Modus.	2

Tabelle 1: Signaltypen

6.3 TV-Gerät einprogrammieren

i Möglicherweise ist die Fernbedienung nicht mit Ihrem TV-Gerät kompatibel.

i Beachten Sie die Angaben in der jeweiligen Programmierart. Wenn Sie davon abweichen oder 15 Sekunden keine Taste drücken, bricht der Programmierungsvorgang ab. Dies wird durch einmaliges Blinken der grünen LED angezeigt.

Die Fernbedienung verfügt über eine integrierte Datenbank mit TV-Codes zahlreicher Marken. Je nach Marke Ihres TV-Geräts können Sie einen TV-Code auf unterschiedliche Art und Weise einprogrammieren:

- **Manuelle Programmierung:** Sie müssen den TV-Code manuell eingeben.
- **Marken-Codesuche:** Sie können innerhalb einer Marke nach einem passenden TV-Code suchen.
- **Automatische Codesuche:** Sie können die gesamte TV-Datenbank nach einem passenden TV-Code durchsuchen.





6.3.1 Manuelle Programmierung

Bei der manuellen Programmierung müssen Sie den passenden TV-Code direkt eingeben. Je nach Marke des TV-Geräts kann es sein, dass Sie mehrere TV-Codes ausprobieren müssen, bis Sie einen passenden TV-Code gefunden haben. Eine Liste mit TV-Codes für die gängigsten TV-Geräte finden Sie in Tabelle 2 auf Seite 18. Eine vollständige Liste aller unterstützten Geräte finden Sie unter www.eltrona.lu/userguides. Wenn Sie den TV-Code Ihres TV-Geräts kennen, ist dies die schnellste Art der Programmierung.

1. Schalten Sie Ihr TV-Gerät ein.
2. Halten Sie die Tasten **1** und **3** gleichzeitig für mindestens 3 Sekunden gedrückt.
 - ✓ Die rote LED leuchtet.
3. Geben Sie den 3-stelligen Code lt. TV-Codetabelle ein.
 - ✓ Wenn der TV-Code gültig ist, blinkt die rote LED zweimal kurz hintereinander.
4. Halten Sie die Taste **2** gedrückt und drücken Sie dann die Taste **0**.
 - ✓ Schaltet sich das TV-Gerät aus, ist der TV-Code korrekt.
 - ✓ Wenn das TV-Gerät nicht auf den Befehl reagiert, führen Sie die Schritte 2 bis 4 jeweils mit weiteren Codes der TV-Codetabelle aus, bis sich das TV-Gerät ausschaltet.
5. Schalten Sie das TV-Gerät wieder ein und wiederholen Sie Schritt 4, um weitere Tasten auszuprobieren, ob diese korrekt funktionieren.

6.3.2 Marken-Codesuche

Bei der Marken-Codesuche erfolgt die Suche innerhalb der TV-Codes einer bestimmten Marke. In der nachfolgenden Tabelle sind 10 TV-Marken angeführt. Wenn die Marke Ihres TV-Geräts in der Tabelle nicht vorhanden ist, verwenden Sie eine andere Art der Codesuche.

1. Schalten Sie Ihr TV-Gerät ein.
2. Halten Sie die Taste  und den entsprechenden Code aus Tabelle 2 gleichzeitig für mindestens 3 Sekunden gedrückt.
 - ✓ Die rote LED leuchtet.
3. Drücken Sie die Taste  und danach die Taste .
 - ✓ Schaltet sich das TV-Gerät aus, ist der TV-Code korrekt. Schalten Sie das TV-Gerät wieder ein und probieren Sie weitere Tasten aus, ob diese korrekt funktionieren.
 - ✓ Wenn das TV-Gerät nicht auf den Befehl reagiert, wiederholen Sie Schritt 3 so oft, bis sich das TV-Gerät ausschaltet und weitere Tasten korrekt funktionieren.
 - ✓ Durch Drücken der Taste  wird der Programmiervorgang vorzeitig beendet.
4. Drücken Sie die Taste , um den TV-Code zu bestätigen.
 - ✓ Die rote LED leuchtet zweimal kurz hintereinander.

Marke	Code
Samsung	1
LG	2
Sony	3
Philips	4
Panasonic	5







Marke	Code
Loewe	6
Grundig	7
Sharp	8
Toshiba	9
JVC	0

Tabelle 2: Marken-Codes

6.3.3 Automatische Codesuche

 Die automatische Codesuche kann mehrere Minuten dauern. Verwenden Sie diese Methode deshalb nur, wenn keine der anderen Methoden funktioniert hat.

Bei der automatischen Code-Suche werden die TV-Codes ALLER TV-Marken durchsucht.

1. Schalten Sie Ihr TV-Gerät ein.
2. Halten Sie die Tasten  und  gleichzeitig für mindestens 3 Sekunden gedrückt.
 - ✓ Die rote LED leuchtet.
3. Drücken Sie die Taste  und danach die Taste .
 - ✓ Schaltet sich das TV-Gerät aus, ist der TV-Code korrekt. Schalten Sie das TV-Gerät wieder ein und probieren Sie weitere Tasten aus, ob diese korrekt funktionieren.
 - ✓ Wenn das TV-Gerät nicht auf den Befehl reagiert, wiederholen Sie Schritt 3 so oft, bis sich das TV-Gerät ausschaltet und weitere Tasten korrekt funktionieren.
 - ✓ Durch Drücken der Taste  wird der Programmiervorgang vorzeitig beendet.
4. Drücken Sie die Taste , um den TV-Code zu bestätigen.
 - ✓ Die rote LED leuchtet zweimal kurz hintereinander.

6.4 TV-Gerät steuern

 Welche Tasten der Fernbedienung mit Ihrem TV-Gerät kompatibel sind, ist abhängig von den Tasten der Original-Fernbedienung Ihres TV-Geräts.

Wenn Sie einen gültigen Code einprogrammiert haben, können Sie Ihr TV-Gerät steuern. Halten Sie die Taste  gedrückt und drücken Sie die gewünschte Taste zur Steuerung Ihres TV-Geräts.

6.5 Fernbedienung entkoppeln (Bluetooth-Modus)

Wenn Sie die Fernbedienung gegen eine neue austauschen oder die gekoppelte Fernbedienung auf Werkseinstellungen zurücksetzen, müssen Sie die Fernbedienung von der Set Top Box entkoppeln.

1. Wechseln Sie in der Benutzeroberfläche des IPTV-Systems in die Ansicht **Einstellungen > Fernbedienung** oder drücken Sie die Taste auf der Set Top Box.
2. Folgen Sie den Anweisungen zum Entkoppeln der Fernbedienung.
 - ✓ Die Set Top Box startet erneut.
 - ✓ Die Ansicht zum Koppeln der Fernbedienung wird angezeigt.
3. Folgen Sie den Anweisungen zum Koppeln der Fernbedienung.

6.6 Fernbedienung zurücksetzen



Wenn Sie die Fernbedienung auf Werkseinstellungen zurücksetzen, müssen Sie die Fernbedienung zusätzlich von der Set Top Box entkoppeln (siehe Kapitel "Fernbedienung entkoppeln (Bluetooth-Modus)" auf Seite 20). Erst danach können Sie erneut eine Fernbedienung mit der Set Top Box koppeln (siehe Kapitel "Fernbedienung koppeln" auf Seite 8).

Um die Fernbedienung auf Werkseinstellungen zurückzusetzen, gehen Sie wie folgt vor:

1. Halten Sie die rote und die blaue Funktionstaste gleichzeitig für mindestens 5 Sekunden gedrückt.
 - ✓ Die grüne LED der Fernbedienung blinkt zweimal kurz hintereinander.
2. Geben Sie die Ziffern **9999** ein.
 - ✓ Wenn die grüne LED zweimal kurz hintereinander blinkt, wurde die Fernbedienung auf Werkseinstellungen zurückgesetzt.

Die Fernbedienung befindet sich im Bluetooth-Modus. Die Bluetooth-Verbindung zur Set Top Box sowie der einprogrammierte TV-Code (sofern vorhanden) wurden gelöscht.

7 Reinigung



WARNUNG

Gefahr durch elektrische Spannung sowie sich daraus ergebende Brandgefahr

- Trennen Sie die Set Top Box vor der Reinigung vom Stromnetz.
- Benutzen Sie zur Reinigung ein trockenes, fusselfreies Tuch.
- Reinigen Sie nur die Oberfläche der Geräte.
- Öffnen Sie auf keinen Fall eines der Geräte.
- Verwenden Sie keine lösemittelhaltigen Reinigungsmittel.

8 Rückgabe von Altgeräten

Anwendbar in der Europäischen Union und anderen europäischen Staaten mit Systemen zur getrennten Sammlung von Wertstoffen.



Elektronische Geräte und Batterien dürfen nicht mit dem Hausmüll entsorgt werden. Geben Sie die Geräte am Ende ihrer Lebensdauer an den dafür eingerichteten öffentlichen Sammelstellen oder an die Verkaufsstelle zurück. Einzelheiten dazu regelt das jeweilige Landesrecht. Das Symbol auf dem Produkt, der Gebrauchsanleitung oder der Verpackung weist auf diese Bestimmungen hin.

Mit der Wiederverwertung, der stofflichen Verwertung oder anderer Formen der Verwertung von Altgeräten leisten Sie einen wichtigen Beitrag zum Schutz unserer Umwelt.

Um die Entsorgung von Altgeräten, welche Batterien enthalten, zu erleichtern, müssen diese vor der Abgabe in einer öffentlichen Sammelstelle vom Altgerät getrennt werden.

9 Fehlerbehebung

Fehler	Mögliche Ursache	Abhilfe
Die LED der Set Top Box leuchtet nicht	Keine Netzspannung oder Set Top Box defekt.	Netzteil und Kabel auf festen Sitz kontrollieren. Bleibt der Fehler bestehen, Netzbetreiber kontaktieren.
Set Top Box kann keine WLAN-Verbindung herstellen	MAC-Adresse der Set Top Box am Router nicht zugelassen.	Router überprüfen und MAC-Adresse der Set Top Box zulassen.
Supportinfo 30 - 34 wird länger als 3 Minuten angezeigt	Technischer Fehler beim Aufbau der Netzwerkverbindung.	Set Top Box für ca. 5 Min. vom Strom nehmen. Ggf. Netzbetreiber kontaktieren.
Supportinfo 40 - 85	Technischer Fehler während Software-Update.	Set Top Box für ca. 5 Min. vom Strom nehmen. Ggf. Netzbetreiber kontaktieren.
Die LED der Fernbedienung blinkt dauerhaft grün	Die Fernbedienung ist noch nicht gekoppelt.	Koppeln Sie die Fernbedienung (siehe Kapitel "Fernbedienung koppeln" auf Seite 8)
	Die Fernbedienung kann keine Verbindung zur Set Top Box aufbauen.	Prüfen Sie, ob die Set Top Box mit Strom versorgt wird. Sollte das Problem bestehen bleiben, müssen Sie die Fernbedienung erneut koppeln (siehe Kapitel "Fernbedienung koppeln" auf Seite 8).
Die Set Top Box reagiert nicht auf die Fernbedienung	Die Batterien wurden nicht korrekt in die Fernbedienung eingelegt.	Kontrollieren Sie, ob die Batterien richtig eingelegt sind oder ob die Batterien leer sind.

Fehler	Mögliche Ursache	Abhilfe
Die Set Top Box reagiert nicht auf die Fernbedienung	Die Batterien der Fernbedienung sind schwach oder leer.	Gehen Sie möglichst nahe an die Set Top Box heran und drücken Sie ein paar Mal beliebige Zifferntasten der Fernbedienung. Wenn die Set Top Box reagiert, bedeutet dies, dass die Batterien schwach sind. Tauschen Sie in diesem Fall die Batterien gegen neue aus.
	Die Software der Fernbedienung ist abgestürzt.	Entnehmen Sie die Batterien und setzen Sie diese nach ca. 3 Minuten wieder ein.
	Der Bluetooth-Empfänger der Set Top Box ist abgestürzt.	Set Top Box für ca. 5 Min. vom Strom nehmen. Ggf. Netzbetreiber kontaktieren.
	Die Fernbedienung wurde mit einem anderen in der Nähe befindlichen Gerät gekoppelt.	Setzen Sie die Fernbedienung auf Werkeinstellungen zurück (siehe Kapitel "Fernbedienung zurücksetzen" auf Seite 20). Deaktivieren Sie den Kopplungsmodus etwaiger in der Nähe befindlicher Geräte und wiederholen Sie den Kopplungsvorgang (siehe Kapitel "Fernbedienung koppeln" auf Seite 8).

Fehler	Mögliche Ursache	Abhilfe
Kein Bild	Keine Netzspannung.	Netzteil und Kabel auf festen Sitz kontrollieren.
	Kabelverbindung fehlerhaft.	Kabelverbindungen auf festen Sitz kontrollieren.
	Falsche HDMI-Quelle.	HDMI-Quelle des TV-Geräts auf Set Top Box einstellen.
Schlechte Bildqualität	Nicht kompatibles HDMI-Kabel.	Verwenden Sie ausschließlich das mitgelieferte High-Speed-HDMI®-Kabel.
Bild ruckelt	WLAN-Signal zu schwach.	Setup aufrufen und Signalstärke unter WLAN-Status kontrollieren (siehe Seite 12).
	Bandbreite eingeschränkt aufgrund mehrerer Benutzer.	Netzwerkkabel anstelle von WLAN verwenden.
Die Marke Ihres TV-Geräts steht nicht in der Codetabelle und nicht in der Markentabelle		Führen Sie die automatische Codesuche aus (siehe Kapitel "Automatische Codesuche" auf Seite 19).
Das TV-Gerät reagiert nicht, obwohl die automatische Codesuche ausgeführt wurde	Die automatische Codesuche durchsucht alle Codes. Dies kann bis zu 15 Minuten dauern.	Führen Sie die automatische Codesuche mindestens 15 Minuten lang durch.

Tabelle 3: Fehlerbehebung

Bei weiteren Fragen, kontaktieren Sie Ihren Netzbetreiber.

10 Rechtliche Hinweise

10.1 Eingetragene Warenzeichen und Lizenzhinweise



Hergestellt unter Lizenz der Dolby Laboratories. Dolby, Dolby Audio und das Doppel-D-Symbol sind eingetragene Warenzeichen der Dolby Laboratories.



Die Begriffe HDMI und HDMI High-Definition Multimedia Interface sowie das HDMI- Logo sind Marken oder eingetragene Marken von HDMI Licensing Administrator, Inc. in den Vereinigten Staaten und anderen Ländern.

Kundenhinweise zu Lizenzen von MPEG LA finden Sie unter www.eltrona.lu/licenses

10.2 Open-Source-Software

Das Produkt enthält unter anderem Open-Source-Software. Diese wurde von Dritten entwickelt und ist urheberrechtlich geschützt. Sie sind berechtigt, die Open-Source-Software gemäß den jeweils geltenden Lizenzbedingungen zu nutzen.

Die Lizenzbedingungen und weitere Informationen finden Sie unter www.eltrona.lu/opensource

11 Konformitätserklärung

Hiermit erklärt der Hersteller, dass die CE-Kennzeichnung an diesem Gerät in Übereinstimmung mit den grundlegenden Anforderungen und den übrigen einschlägigen Bestimmungen der folgenden Richtlinien angebracht wurde:

- 2014/53/EU - RED-Richtlinie
- 2009/125/EG - Ökodesign Richtlinie
- 2011/65/EU - RoHS-Richtlinie

Der vollständige Text der EU-Konformitätserklärung ist verfügbar unter www.eltrona.lu/CE

12 Technische Daten

Artikelinformationen	
Artikel-Nr.	STB-P570-T4/400
Farbe	Schwarz / weiß
Gewicht	254 g
Abmessungen (B x H x T)	130 x 130 x 25 mm
Umgebungsbedingungen	
Temperatur	+5 - +40
Feuchtigkeit	20 - 80
Leistung / Energieverbrauch	
Deep-Standby	0,2 W
Normalbetrieb	3,4 W (IP) / 5,2 W (DVB-C)
Unterstützte Format und Codecs	
Audio-Codecs	ac3, wma2, mp3, aac, aiff, pcm, wav, mp2, aif
Video-Codecs	xvid, m-jpeg, H.263, H.265, H.264, MPEG4, MPEG1, MPEG2, avc
Video-Auflösungen	1080p, 2160p, 720p, 576p, 1080i, 576i
Externe Anschlüsse	
<ul style="list-style-type: none">▪ 1 x DVB-C▪ 1 x Ethernet (RJ45)▪ 1 x HDMI®-Ausgang▪ 1 x USB 3.0	<ul style="list-style-type: none">▪ 1 x S/PDIF optisch / 3,5 mm Klinke (Stereo)▪ 1 x RS232 und IR Input (RJ12)▪ 1 x Micro-SD-Kartenslot
Schnittstellen	
Bluetooth	5.0
Infrarot	36 KHz (RC-5:SAT2)
WLAN	IEEE 802.11 b/g/n/ac/ax (2,4 / 5 GHz)
WLAN-Sicherheit	WPA / WPA2 PSK

Stromversorgung / Netzteil	
Name des Herstellers	Eltrona Interdiffusion S.A. 4-8, rue de l'Acierie 1112 Luxembourg / Luxembourg
Modellkennung	STB-P490/400
Eingangsspannung	100 - 240 V
Eingangswechselstromfrequenz	50 - 60 Hz
Ausgangsspannung	12,0 V
Ausgangsstrom	1,0 A
Ausgangsleistung	12,0 V
Durchschnittliche Effizienz im Betrieb (min)	83,26 %
Effizienz bei geringer Last (10 %) (min)	73,26 %
Leistungsaufnahme bei Nulllast (max)	0,1 W

Tabelle 4: Technische Daten Netzteil

Artikelinformationen	
Artikel-Nr.	T4HU2105/41k / T4HU2105/41kA
Farbe	Weiß
Umgebungsbedingungen	
Temperatur	+5 - +40 °C
Feuchtigkeit	20 - 80 %
Angaben zum Funkstandard	
Frequenzband	2,402 - 2,480 GHz
Max. Sendeleistung	1 mW

Tabelle 5: Technische Daten Fernbedienung

Version: 2.1
Datum: 22.11.2022

Hersteller:
Eltrona Interdiffusion S.A.
4-8, rue de l'Acierie • 1112 Luxembourg / Luxembourg
Telefon: +352 499 466 888 • Internet: www.eltrona.lu

 Im Zuge von Produktverbesserungen behalten wir uns vor, technische und optische Veränderungen an den in dieser Gebrauchsanleitung beschriebenen Geräten vorzunehmen. Die jeweils aktuelle Gebrauchsanleitung finden Sie unter **www.eltrona.lu/userguides**. Irrtümer und Druckfehler vorbehalten.